



ประกาศมหาวิทยาลัยนเรศวร

เรื่อง ประกวดราคาจ้างก่อสร้างติดตั้งตาข่ายกันนก อาคารอเนกประสงค์  
ของโรงเรียนมัธยมสาธิตมหาวิทยาลัยนเรศวร จำนวน ๑ งาน ด้วยวิธีประกวดราคาอิเล็กทรอนิกส์ (e-bidding)

มหาวิทยาลัยนเรศวร มีความประสงค์จะ ประกวดราคาจ้างก่อสร้างติดตั้งตาข่ายกันนก อาคาร  
อเนกประสงค์ ของโรงเรียนมัธยมสาธิตมหาวิทยาลัยนเรศวร จำนวน ๑ งาน ด้วยวิธีประกวดราคาอิเล็กทรอนิกส์  
(e-bidding)

ราคากลางของงานก่อสร้างในการประกวดราคาครั้งนี้เป็นเงินทั้งสิ้น ๗๙๙,๖๐๖.๗๖ บาท (เจ็ดแสนเก้า  
หมื่นเก้าพันหกร้อยหกบาทเจ็ดสิบบาทสตางค์)

ผู้ยื่นข้อเสนอจะต้องมีคุณสมบัติ ดังต่อไปนี้

๑. มีความสามารถตามกฎหมาย
๒. ไม่เป็นบุคคลล้มละลาย
๓. ไม่อยู่ระหว่างเลิกกิจการ
๔. ไม่เป็นบุคคลซึ่งอยู่ระหว่างถูกระงับการยื่นข้อเสนอหรือทำสัญญากับหน่วยงานของรัฐไว้ชั่วคราวเนื่องจากเป็นผู้ที่ไม่ผ่านเกณฑ์การประเมินผลการปฏิบัติงานของผู้ประกอบการตามระเบียบที่รัฐมนตรีว่าการกระทรวงการคลังกำหนดตามที่ประกาศเผยแพร่ในระบบเครือข่ายสารสนเทศของกรมบัญชีกลาง
๕. ไม่เป็นบุคคลซึ่งถูกระงับชื่อไว้ในบัญชีรายชื่อผู้ทำงานและได้แจ้งเวียนชื่อให้เป็นผู้ทำงานของหน่วยงานของรัฐในระบบเครือข่ายสารสนเทศของกรมบัญชีกลาง ซึ่งรวมถึงนิติบุคคลที่ผู้ทำงานเป็นหุ้นส่วนผู้จัดการ กรรมการผู้จัดการ ผู้บริหาร ผู้มีอำนาจในการดำเนินงานในกิจการของนิติบุคคลนั้นด้วย
๖. มีคุณสมบัติและไม่มีลักษณะต้องห้ามตามที่คณะกรรมการนโยบายการจัดซื้อจัดจ้างและการบริหารพัสดุภาครัฐกำหนดในราชกิจจานุเบกษา
๗. เป็นนิติบุคคลผู้มีอาชีพรับจ้างงานที่ประกวดราคาอิเล็กทรอนิกส์ดังกล่าว
๘. ไม่เป็นผู้มีผลประโยชน์ร่วมกันกับผู้ยื่นข้อเสนอรายอื่นที่เข้ายื่นข้อเสนอให้แก่มหาวิทยาลัยนเรศวร ณ วันประกาศประกวดราคาอิเล็กทรอนิกส์ หรือไม่เป็นผู้กระทำการอันเป็นการขัดขวางการแข่งขันราคาอย่างเป็นธรรม ในการประกวดราคาอิเล็กทรอนิกส์ครั้งนี้
๙. ไม่เป็นผู้ได้รับเอกสิทธิ์หรือความคุ้มกัน ซึ่งอาจปฏิเสธไม่ยอมขึ้นศาลไทย เว้นแต่รัฐบาลของผู้ยื่นข้อเสนอได้มีคำสั่งให้สละเอกสิทธิ์และความคุ้มกันเช่นนั้น
๑๐. ผู้ยื่นข้อเสนอต้องมีผลงานก่อสร้างประเภทเดียวกันกับงานที่ประกวดราคาจ้างก่อสร้างในวงเงินไม่น้อยกว่า ๔๐๐,๐๐๐.๐๐ บาท (สี่แสนบาทถ้วน) เป็นผลงานสัญญาเดียว และเป็นผลงานที่เป็นคู่สัญญาโดยตรงกับส่วนราชการหน่วยงานตามกฎหมายว่าด้วยระเบียบบริหารราชการส่วนท้องถิ่นรัฐวิสาหกิจ หรือหน่วยงานเอกชนที่มหาวิทยาลัยเชื่อถือ (กรณีผลงานของหน่วยงานเอกชนต้องสำเนาเอกสารการเสียภาษีพร้อมรับรองสำเนาถูกต้อง) โดยผู้ยื่นข้อเสนอจะต้องแนบสำเนาหนังสือรับรองผลงาน พร้อมสำเนาคู่สัญญาเดียวกันกับหนังสือรับรองผลงานมาพร้อมเอกสารการเสนอราคา

๑๑. ผู้ยื่นข้อเสนอที่ยื่นข้อเสนอในรูปแบบของ "กิจการร่วมค้า" ต้องมีคุณสมบัติ ดังนี้

กรณีที่ข้อตกลงฯ กำหนดให้ผู้เข้าร่วมค้ารายใดรายหนึ่งเป็นผู้เข้าร่วมค้าหลัก ข้อตกลงฯ จะต้องมีการกำหนดสัดส่วนหน้าที่ และความรับผิดชอบในปริมาณงาน สิ่งของ หรือมูลค่าตามสัญญาของผู้เข้าร่วมค้าหลัก มากกว่าผู้เข้าร่วมค้ารายอื่นทุกราย

กรณีที่ข้อตกลงฯ กำหนดให้ผู้เข้าร่วมค้ารายใดรายหนึ่งเป็นผู้เข้าร่วมค้าหลัก กิจการร่วมค่านั้นต้องเป็นผลงานของผู้เข้าร่วมค้าหลักรายเดียวเป็นผลงานของกิจการร่วมค้าที่ยื่นข้อเสนอ

สำหรับข้อตกลงฯ ที่ไม่ได้กำหนดให้ผู้เข้าร่วมค้ารายใดเป็นผู้เข้าร่วมค้าหลัก ผู้เข้าร่วมค้าทุกรายจะต้องมีคุณสมบัติครบถ้วนตามเงื่อนไขที่กำหนดไว้ในเอกสารเชิญชวน

๑๒. ผู้ยื่นข้อเสนอต้องลงทะเบียนในระบบจัดซื้อจัดจ้างภาครัฐด้วยอิเล็กทรอนิกส์ (Electronic Government Procurement : e - GP) ของกรมบัญชีกลาง

ผู้ยื่นข้อเสนอต้องยื่นข้อเสนอและเสนอราคาทางระบบจัดซื้อจัดจ้างภาครัฐด้วยอิเล็กทรอนิกส์ ในวันที่ ๘ มีนาคม ๒๕๖๖ ระหว่างเวลา ๐๘.๓๐ น. ถึง ๑๖.๓๐ น.

ผู้สนใจสามารถขอรับเอกสารประกวดราคาอิเล็กทรอนิกส์ โดยดาวน์โหลดเอกสารผ่านทางระบบจัดซื้อจัดจ้างภาครัฐด้วยอิเล็กทรอนิกส์ตั้งแต่วันที่ประกาศจนถึงก่อนวันเสนอราคา

ผู้สนใจสามารถดูรายละเอียดได้ที่เว็บไซต์ <https://www.nu.ac.th> หรือ [www.gprocurement.go.th](http://www.gprocurement.go.th) หรือสอบถามทางโทรศัพท์หมายเลข ๐-๕๕๕๖-๑๑๕๗, ๐-๕๕๕๖-๘๘๖๘ ในวันและเวลาราชการ

ประกาศ ณ วันที่ ๒๗ กุมภาพันธ์ พ.ศ. ๒๕๖๖

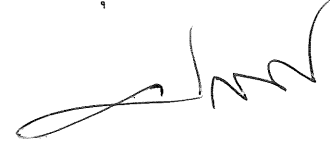

(รองศาสตราจารย์ ดร.ปกรณ์ ประจันบาน)

คณบดีคณะศึกษาศาสตร์ ปฏิบัติราชการแทน

อธิการบดีมหาวิทยาลัยนเรศวร

หมายเหตุ ผู้ประกอบการสามารถจัดเตรียมเอกสารประกอบการเสนอราคา (เอกสารส่วนที่ ๑ และเอกสารส่วนที่ ๒) ในระบบ e-GP ได้ตั้งแต่วันที่ขอรับเอกสารจนถึงวันเสนอราคา

เอกสารประกวดราคาจ้างก่อสร้างด้วยการประกวดราคาอิเล็กทรอนิกส์ (e-bidding)

เลขที่ รด.๒๖/๒๕๖๖ (เลขที่โครงการ ๖๖๐๒๗๒๖๐๖๐๔)

การจ้างก่อสร้างติดตั้งตาข่ายกันนก อาคารอเนกประสงค์

ของโรงเรียนมัธยมสาธิตมหาวิทยาลัยนเรศวร จำนวน ๑ งาน

ตามประกาศ มหาวิทยาลัยนเรศวร

ลงวันที่ ๒๗ กุมภาพันธ์ ๒๕๖๖

มหาวิทยาลัยนเรศวร ซึ่งต่อไปนี้เรียกว่า "มหาวิทยาลัย" มีความประสงค์จะประกวดราคาจ้างก่อสร้างติดตั้งตาข่ายกันนก อาคารอเนกประสงค์ ของโรงเรียนมัธยมสาธิตมหาวิทยาลัยนเรศวร จำนวน ๑ งาน ณ โรงเรียนมัธยมสาธิตมหาวิทยาลัยนเรศวร ด้วยวิธีประกวดราคาอิเล็กทรอนิกส์ (e-bidding) โดยมีข้อแนะนำและข้อกำหนดดังต่อไปนี้

**๑. เอกสารแนบท้ายเอกสารประกวดราคาอิเล็กทรอนิกส์**

- ๑.๑ แบบรูปและรายการละเอียด
- ๑.๒ แบบใบเสนอราคาที่กำหนดไว้ในระบบจัดซื้อจัดจ้างภาครัฐด้วยอิเล็กทรอนิกส์
- ๑.๓ สัญญาจ้างก่อสร้าง
- ๑.๔ แบบหนังสือค้ำประกัน
  - (๑) หลักประกันสัญญา
- ๑.๕ สูตรการปรับราคา
- ๑.๖ บทนิยาม
  - (๑) ผู้ที่มีผลประโยชน์ร่วมกัน
  - (๒) การขัดขวางการแข่งขันอย่างเป็นธรรม
- ๑.๗ แบบบัญชีเอกสารที่กำหนดไว้ในระบบจัดซื้อจัดจ้างภาครัฐด้วยอิเล็กทรอนิกส์
  - (๑) บัญชีเอกสารส่วนที่ ๑
  - (๒) บัญชีเอกสารส่วนที่ ๒
- ๑.๘ แผนการใช้พัสดุที่ผลิตภายในประเทศและแผนการใช้เหล็กที่ผลิตภายในประเทศ  
..... ฯลฯ.....

**๒. คุณสมบัติของผู้ยื่นข้อเสนอ**

- ๒.๑ มีความสามารถตามกฎหมาย
- ๒.๒ ไม่เป็นบุคคลล้มละลาย
- ๒.๓ ไม่อยู่ระหว่างเลิกกิจการ
- ๒.๔ ไม่เป็นบุคคลซึ่งอยู่ระหว่างถูกระงับการยื่นข้อเสนอหรือทำสัญญากับหน่วยงานของรัฐไว้ชั่วคราว เนื่องจากเป็นผู้ที่ไม่ผ่านเกณฑ์การประเมินผลการปฏิบัติงานของผู้ประกอบการตามระเบียบที่รัฐมนตรีว่าการกระทรวงการคลังกำหนดตามที่ประกาศเผยแพร่ในระบบเครือข่ายสารสนเทศของกรมบัญชีกลาง
- ๒.๕ ไม่เป็นบุคคลซึ่งถูกระงับชื่อไว้ในบัญชีรายชื่อผู้ทำงานและได้แจ้งเวียนชื่อให้เป็นผู้ทำงานของหน่วยงานของรัฐในระบบเครือข่ายสารสนเทศของกรมบัญชีกลาง ซึ่งรวมถึงนิติบุคคลที่ผู้ทำงานเป็นหุ้นส่วนผู้จัดการ กรรมการผู้จัดการ ผู้บริหาร ผู้มีอำนาจในการดำเนินงานในกิจการของนิติบุคคลนั้นด้วย

๒.๖ มีคุณสมบัติและไม่มีลักษณะต้องห้ามตามที่คณะกรรมการนโยบายการจัดซื้อจัดจ้างและการบริหารพัสดุภาครัฐกำหนดในราชกิจจานุเบกษา

๒.๗ เป็นนิติบุคคลผู้มีอาชีพรับจ้างงานที่ประกวดราคาอิเล็กทรอนิกส์ดังกล่าว

๒.๘ ไม่เป็นผู้มีผลประโยชน์ร่วมกันกับผู้ยื่นข้อเสนอรายอื่นที่เข้ายื่นข้อเสนอให้แก่มหาวิทยาลัย วันประกาศประกวดราคาอิเล็กทรอนิกส์ หรือไม่เป็นผู้กระทำการอันเป็นการขัดขวางการแข่งขันอย่างเป็นธรรม ในการประกวดราคาอิเล็กทรอนิกส์ครั้งนี้

๒.๙ ไม่เป็นผู้ได้รับเอกสิทธิ์หรือความคุ้มกัน ซึ่งอาจปฏิเสธไม่ยอมขึ้นศาลไทย เว้นแต่รัฐบาลของผู้ยื่นข้อเสนอได้มีคำสั่งให้สละเอกสิทธิ์และความคุ้มกันเช่นนั้น

๒.๑๐ ผู้ยื่นข้อเสนอต้องมีผลงานก่อสร้างประเภทเดียวกันกับงานที่ประกวดราคาจ้างก่อสร้าง ในวงเงินไม่น้อยกว่า ๔๐๐,๐๐๐.๐๐ บาท (สี่แสนบาทถ้วน) เป็นผลงานสัญญาเดี่ยว และเป็นผลงานที่เป็นคู่สัญญาโดยตรงกับส่วนราชการหน่วยงานตามกฎหมายว่าด้วยระเบียบบริหารราชการส่วนท้องถิ่นรัฐวิสาหกิจ หรือหน่วยงานเอกชนที่มหาวิทยาลัยเชื่อถือ (กรณีผลงานของหน่วยงานเอกชนต้องสำเนาเอกสารการเสียภาษีพร้อมรับรองสำเนาถูกต้อง) โดยผู้ยื่นข้อเสนอจะต้องแนบสำเนาหนังสือรับรองผลงาน พร้อมสำเนาคู่สัญญาเดียวกันกับหนังสือรับรองผลงานมาพร้อมเอกสารการเสนอราคา

๒.๑๑ ผู้ยื่นข้อเสนอที่ยื่นข้อเสนอในรูปแบบของ "กิจการร่วมค้า" ต้องมีคุณสมบัติ ดังนี้ กรณีที่ข้อตกลงฯ กำหนดให้ผู้เข้าร่วมค้ารายใดรายหนึ่งเป็นผู้เข้าร่วมค้าหลัก ข้อตกลงฯ จะต้องมีการกำหนดสัดส่วนหน้าที่ และความรับผิดชอบในปริมาณงาน สิ่งของ หรือมูลค่าตามสัญญาของผู้เข้าร่วมค้าหลักมากกว่าผู้เข้าร่วมค้ารายอื่นทุกราย

กรณีที่ข้อตกลงฯ กำหนดให้ผู้เข้าร่วมค้ารายใดรายหนึ่งเป็นผู้เข้าร่วมค้าหลัก กิจการร่วมค้านั้นต้องใช้ผลงานของผู้เข้าร่วมค้าหลักรายเดียวเป็นผลงานของกิจการร่วมค้าที่ยื่นข้อเสนอ

สำหรับข้อตกลงฯ ที่ไม่ได้กำหนดให้ผู้เข้าร่วมค้ารายใดเป็นผู้เข้าร่วมค้าหลัก ผู้เข้าร่วมค้าทุกรายจะต้องมีคุณสมบัติครบถ้วนตามเงื่อนไขที่กำหนดไว้ในเอกสารเชิญชวน

๒.๑๒ ผู้ยื่นข้อเสนอต้องลงทะเบียนในระบบจัดซื้อจัดจ้างภาครัฐด้วยอิเล็กทรอนิกส์ (Electronic Government Procurement : e - GP) ของกรมบัญชีกลาง

### ๓. หลักฐานการยื่นข้อเสนอ

ผู้ยื่นข้อเสนอจะต้องเสนอเอกสารหลักฐานยื่นมาพร้อมกับการเสนอราคาทางระบบจัดซื้อจัดจ้างภาครัฐด้วยอิเล็กทรอนิกส์ โดยแยกเป็น ๒ ส่วน คือ

#### ๓.๑ ส่วนที่ ๑ อย่างน้อยต้องมีเอกสารดังต่อไปนี้

(๑) ในกรณีผู้ยื่นข้อเสนอเป็นนิติบุคคล

(ก) ห้างหุ้นส่วนสามัญหรือห้างหุ้นส่วนจำกัด ให้ยื่นสำเนาหนังสือรับรองการจดทะเบียนนิติบุคคล บัญชีรายชื่อหุ้นส่วนผู้จัดการ ผู้มีอำนาจควบคุม (ถ้ามี) พร้อมทั้งรับรองสำเนาถูกต้อง

(ข) บริษัทจำกัดหรือบริษัทมหาชนจำกัด ให้ยื่นสำเนาหนังสือรับรองการจดทะเบียนนิติบุคคล หนังสือบริคณห์สนธิ บัญชีรายชื่อกรรมการผู้จัดการ ผู้มีอำนาจควบคุม (ถ้ามี) และบัญชีผู้ถือหุ้นรายใหญ่ (ถ้ามี) พร้อมทั้งรับรองสำเนาถูกต้อง

(๒) ในกรณีผู้ยื่นข้อเสนอเป็นบุคคลธรรมดาหรือคณะบุคคลที่มีโชนิติบุคคล ให้ยื่นสำเนาบัตรประจำตัวประชาชนของผู้ยื่น ข้อเสนอข้อตกลงที่แสดงถึงการเข้าเป็นหุ้นส่วน (ถ้ามี) สำเนาบัตรประจำตัวประชาชนของผู้เป็นหุ้นส่วน หรือสำเนาหนังสือเดินทางของผู้เป็นหุ้นส่วนที่มีได้ถือสัญชาติไทย พร้อมทั้งรับรองสำเนาถูกต้อง

(๓) ในกรณีผู้ยื่นข้อเสนอเป็นผู้ยื่นข้อเสนอร่วมกันในฐานะเป็นผู้ร่วมค้า ให้ยื่นสำเนา สัญญาของการเข้าร่วมค้า และเอกสารตามที่ระบุไว้ใน (๑) หรือ (๒) ของผู้ร่วมค้า แล้วแต่กรณี

(๔) เอกสารเพิ่มเติมอื่นๆ

(๔.๑) สำเนาใบทะเบียนพาณิชย์ สำเนาใบทะเบียนภาษีมูลค่าเพิ่ม (ถ้ามี)

(๕) บัญชีเอกสารส่วนที่ ๑ ทั้งหมดที่ได้ยื่นพร้อมกับการเสนอราคาทางระบบจัดซื้อ จัดจ้างภาครัฐด้วยอิเล็กทรอนิกส์ ตามแบบในข้อ ๑.๗ (๑) โดยไม่ต้องแนบในรูปแบบ PDF File (Portable Document Format)

ทั้งนี้ เมื่อผู้ยื่นข้อเสนอดำเนินการแนบไฟล์เอกสารตามบัญชีเอกสารส่วนที่ ๑ ครบถ้วน ถูกต้องแล้ว ระบบจัดซื้อจัดจ้างภาครัฐด้วยอิเล็กทรอนิกส์จะสร้างบัญชีเอกสารส่วนที่ ๑ ตามแบบในข้อ ๑.๗ (๑) ให้โดยผู้ยื่นข้อเสนอไม่ต้องแนบบัญชีเอกสารส่วนที่ ๑ ดังกล่าวในรูปแบบ PDF File (Portable Document Format)

### ๓.๒ ส่วนที่ ๒ อย่างน้อยต้องมีเอกสารดังต่อไปนี้

(๑) ในกรณีที่ผู้ยื่นข้อเสนอมอบอำนาจให้บุคคลอื่นกระทำการแทนให้แนบหนังสือมอบอำนาจซึ่งติดอากรแสตมป์ตามกฎหมาย โดยมีหลักฐานแสดงตัวตนของผู้มอบอำนาจและผู้รับมอบอำนาจ ทั้งนี้หากผู้รับมอบอำนาจเป็นบุคคลธรรมดาต้องเป็นผู้ที่บรรลุนิติภาวะตามกฎหมายแล้วเท่านั้น

(๒) สำเนาหนังสือรับรองผลงานก่อสร้าง และสำเนาคู่สัญญาเดียวกันกับหนังสือรับรองผลงาน พร้อมทั้งรับรองสำเนาถูกต้อง

(๓) สำเนาใบขึ้นทะเบียนผู้ประกอบการวิสาหกิจขนาดกลางและขนาดย่อม (SMEs) (ถ้ามี)

(๔) บัญชีเอกสารส่วนที่ ๒ ทั้งหมดที่ได้ยื่นพร้อมกับการเสนอราคาทางระบบจัดซื้อ จัดจ้างภาครัฐด้วยอิเล็กทรอนิกส์ตามแบบในข้อ ๑.๗ (๒) โดยไม่ต้องแนบในรูปแบบ PDF File (Portable Document Format)

ทั้งนี้ เมื่อผู้ยื่นข้อเสนอดำเนินการแนบไฟล์เอกสารตามบัญชีเอกสารส่วนที่ ๒ ครบถ้วน ถูกต้องแล้ว ระบบจัดซื้อจัดจ้างภาครัฐด้วยอิเล็กทรอนิกส์จะสร้างบัญชีเอกสารส่วนที่ ๒ ตามแบบในข้อ ๑.๗ (๒) ให้ โดยผู้ยื่นข้อเสนอไม่ต้องแนบบัญชีเอกสารส่วนที่ ๒ ดังกล่าวในรูปแบบ PDF File (Portable Document Format)

## ๔. การเสนอราคา

๔.๑ ผู้ยื่นข้อเสนอต้องยื่นข้อเสนอ และเสนอราคาทางระบบจัดซื้อจัดจ้างภาครัฐด้วย อิเล็กทรอนิกส์ตามที่กำหนดไว้ในเอกสารประกวดราคาอิเล็กทรอนิกส์นี้ โดยไม่มีเงื่อนไขใดๆ ทั้งสิ้น และจะต้องกรอกข้อความให้ถูกต้องครบถ้วน พร้อมทั้งหลักฐานแสดงตัวตนและทำการยืนยันตัวตนของผู้ยื่นข้อเสนอโดยไม่ต้องแนบ ใบเสนอราคาในรูปแบบ PDF File (Portable Document Format)

๔.๒ ให้ผู้ยื่นข้อเสนอกรอกรายละเอียดการเสนอราคาในใบเสนอราคาตามแบบเอกสาร ประกวดราคาจ้างก่อสร้างด้วยวิธีประกวดราคาอิเล็กทรอนิกส์ (e-bidding) ข้อ ๑.๒ ให้ครบถ้วนโดยไม่ต้องยื่นใบแจ้ง ปริมาณงานและราคา และใบบัญชีรายการก่อสร้างในรูปแบบ PDF File (Portable Document Format)

ในการเสนอราคาให้เสนอราคาเป็นเงินบาทและเสนอราคาได้เพียงครั้งเดียวและราคาเดียว โดยเสนอราคารวม หรือราคาต่อหน่วย หรือราคาต่อรายการ ตามเงื่อนไขที่ระบุไว้ท้ายใบเสนอราคาให้ถูกต้อง ทั้งนี้ ราคารวมที่เสนอจะต้องตรงกันทั้งตัวเลขและตัวหนังสือ ถ้าตัวเลขและตัวหนังสือไม่ตรงกัน ให้ถือตัวหนังสือเป็นสำคัญ โดยคิดราคารวมทั้งสิ้นซึ่งรวมค่าภาษีมูลค่าเพิ่ม ภาษีอากรอื่น และค่าใช้จ่ายที่ระบุไว้แล้ว

ราคาที่จะเสนอจะต้องเสนอกำหนดยื่นราคาไม่น้อยกว่า ๙๐ วัน ตั้งแต่วันเสนอราคาโดยภายในกำหนดยื่นราคา ผู้ยื่นข้อเสนอต้องรับผิดชอบราคาที่ตนได้เสนอไว้และจะถอนการเสนอราคามีได้

๔.๓ ผู้ยื่นข้อเสนอจะต้องเสนอกำหนดเวลาดำเนินการก่อสร้างแล้วเสร็จไม่เกิน ๖๐ วัน นับถัดจากวันลงนามในสัญญาจ้างหรือจากวันที่ได้รับหนังสือแจ้งจาก มหาวิทยาลัย ให้เริ่มทำงาน

๔.๔ ก่อนเสนอราคา ผู้ยื่นข้อเสนอควรตรวจสอบร่างสัญญา แบบรูป และรายการละเอียด ฯลฯ ให้ถี่ถ้วนและเข้าใจเอกสารประกวดราคาจ้างอิเล็กทรอนิกส์ทั้งหมดเสียก่อนที่จะตกลงยื่นข้อเสนอตามเงื่อนไขในเอกสารประกวดราคาจ้างอิเล็กทรอนิกส์

๔.๕ ผู้ยื่นข้อเสนอจะต้องยื่นข้อเสนอและเสนอราคาทางระบบจัดซื้อจัดจ้างภาครัฐด้วยอิเล็กทรอนิกส์ในวันที่ ๘ มีนาคม ๒๕๖๖ ระหว่างเวลา ๐๘.๓๐ น. ถึง ๑๖.๓๐ น. และเวลาในการเสนอราคาให้ถือตามเวลาของระบบจัดซื้อจัดจ้างภาครัฐด้วยอิเล็กทรอนิกส์เป็นเกณฑ์

เมื่อพ้นกำหนดเวลายื่นข้อเสนอและเสนอราคาแล้ว จะไม่รับเอกสารการยื่นข้อเสนอและเสนอราคาใดๆ โดยเด็ดขาด

๔.๖ ผู้ยื่นข้อเสนอต้องจัดทำเอกสารสำหรับใช้ในการเสนอราคาในรูปแบบไฟล์เอกสารประเภท PDF File (Portable Document Format) โดยผู้ยื่นข้อเสนอต้องเป็นผู้รับผิดชอบตรวจสอบความครบถ้วน ถูกต้อง และชัดเจนของเอกสาร PDF File ก่อนที่จะยืนยันการเสนอราคา แล้วจึงส่งข้อมูล (Upload) เพื่อเป็นการเสนอราคาให้แก่มหาวิทยาลัย ผ่านทางระบบจัดซื้อจัดจ้างภาครัฐด้วยอิเล็กทรอนิกส์

๔.๗ คณะกรรมการพิจารณาผลการประกวดราคาอิเล็กทรอนิกส์จะดำเนินการตรวจสอบคุณสมบัติของผู้ยื่นข้อเสนอแต่ละรายว่า เป็นผู้ยื่นข้อเสนอที่มีผลประโยชน์ร่วมกันกับผู้ยื่นเสนอรายอื่นตามข้อ ๑.๖ (๑) หรือไม่ หากปรากฏว่าผู้ยื่นเสนอรายใดเป็นผู้ยื่นข้อเสนอที่มีผลประโยชน์ร่วมกันกับผู้ยื่นเสนอรายอื่น คณะกรรมการฯ จะตัดรายชื่อผู้ยื่นเสนอราคาที่มีผลประโยชน์ร่วมกันนั้นออกจากการเป็นผู้ยื่นข้อเสนอ

หากปรากฏต่อคณะกรรมการพิจารณาผลการประกวดราคาอิเล็กทรอนิกส์ว่า ก่อนหรือในขณะที่มีการพิจารณาข้อเสนอ มีผู้ยื่นเสนอรายใดกระทำการอันเป็นการขัดขวางการแข่งขันอย่างเป็นธรรมตามข้อ ๑.๖ (๒) และคณะกรรมการฯ เชื่อว่ามีการกระทำอันเป็นการขัดขวางการแข่งขันอย่างเป็นธรรม คณะกรรมการฯ จะตัดรายชื่อผู้ยื่นเสนอรายนั้นออกจากการเป็นผู้ยื่นข้อเสนอ และมหาวิทยาลัย จะพิจารณาลงโทษผู้ยื่นเสนอดังกล่าวเป็นผู้ทำงาน เว้นแต่ มหาวิทยาลัย จะพิจารณาเห็นว่าผู้ยื่นเสนอรายนั้น มิใช่เป็นผู้ริเริ่มให้มีการกระทำดังกล่าวและได้ให้ความร่วมมือเป็นประโยชน์ต่อการพิจารณาของมหาวิทยาลัย

๔.๘ ผู้ยื่นข้อเสนอจะต้องปฏิบัติ ดังนี้

(๑) ปฏิบัติตามเงื่อนไขที่ระบุไว้ในเอกสารประกวดราคาอิเล็กทรอนิกส์  
(๒) ราคาที่เสนอจะต้องเป็นราคาที่รวมภาษีมูลค่าเพิ่ม และภาษีอื่นๆ (ถ้ามี) รวมค่าใช้จ่ายที่ระบุไว้ด้วยแล้ว

(๓) ผู้ยื่นข้อเสนอจะต้องลงทะเบียนเพื่อเข้าสู่กระบวนการเสนอราคา ตามวัน เวลาที่กำหนด

(๔) ผู้ยื่นข้อเสนอจะถอนการเสนอราคาที่เสนอแล้วไม่ได้

(๕) ผู้ยื่นข้อเสนอต้องศึกษาและทำความเข้าใจในระบบและวิธีการเสนอราคาด้วยวิธี

ประกวดราคาอิเล็กทรอนิกส์ ของกรมบัญชีกลางที่แสดงไว้ในเว็บไซต์ [www.gprocurement.go.th](http://www.gprocurement.go.th)

๕.๙ ผู้ยื่นข้อเสนอที่เป็นผู้ชนะการเสนอราคาต้องจัดทำแผนการใช้พัสดุที่ผลิตภายในประเทศ และแผนการใช้เหล็กที่ผลิตภายในประเทศ โดยยื่นให้หน่วยงานของรัฐภายใน ๖๐ วัน นับถัดจากวันลงนามในสัญญา

## ๕. หลักเกณฑ์และสิทธิในการพิจารณา

๕.๑ การพิจารณาผลการยื่นข้อเสนอประกวดราคาอิเล็กทรอนิกส์ครั้งนี้ มหาวิทยาลัย จะพิจารณาตัดสินโดยใช้หลักเกณฑ์ ราคา

๕.๒ การพิจารณาผู้ชนะการยื่นข้อเสนอ กรณีใช้หลักเกณฑ์ราคาในการพิจารณาผู้ชนะการยื่นข้อเสนอ มหาวิทยาลัย จะพิจารณา จาก ราคาต่อรายการ

๕.๓ หากผู้ยื่นข้อเสนอรายใดมีคุณสมบัติไม่ถูกต้องตามข้อ ๒ หรือยื่นหลักฐานการยื่นข้อเสนอไม่ถูกต้อง หรือไม่ครบถ้วนตามข้อ ๓ หรือยื่นข้อเสนอไม่ถูกต้องตามข้อ ๔ แล้ว คณะกรรมการพิจารณาผล การประกวดราคาอิเล็กทรอนิกส์จะไม่รับพิจารณาข้อเสนอของผู้ยื่นข้อเสนอรายนั้น เว้นแต่ผู้ยื่นข้อเสนอรายใดเสนอ เอกสารทางเทคนิคหรือรายละเอียดคุณลักษณะเฉพาะของพัสดุที่จะจ้างไม่ครบถ้วน หรือเสนอรายละเอียดแตกต่างไป จากเงื่อนไขที่มหาวิทยาลัยกำหนดไว้ในประกาศและเอกสารประกวดราคาอิเล็กทรอนิกส์ ในส่วนที่มีใช้สาระสำคัญและ ความแตกต่างนั้น ไม่มีผลทำให้เกิดการได้เปรียบเสียเปรียบต่อผู้ยื่นข้อเสนอรายอื่น หรือเป็นการผิดพลาดเล็กน้อย คณะกรรมการฯ อาจพิจารณาผ่อนปรนการตัดสินผู้ยื่นข้อเสนอรายนั้น

๕.๔ มหาวิทยาลัยสงวนสิทธิไม่พิจารณาข้อเสนอของผู้ยื่นข้อเสนอโดยไม่มีการผ่อนผัน ในกรณี ดังต่อไปนี้

(๑) ไม่ปรากฏชื่อผู้ยื่นข้อเสนอรายนั้นในบัญชีรายชื่อผู้รับเอกสารประกวดราคา อิเล็กทรอนิกส์ทางระบบจัดซื้อจัดจ้างด้วยอิเล็กทรอนิกส์ หรือบัญชีรายชื่อผู้ซื้อเอกสารประกวดราคาอิเล็กทรอนิกส์ ทางระบบจัดซื้อจัดจ้างด้วยอิเล็กทรอนิกส์ ของมหาวิทยาลัย

(๒) ไม่กรอกชื่อผู้ยื่นข้อเสนอในการเสนอราคาทางระบบจัดซื้อจัดจ้างด้วยอิเล็กทรอนิกส์

(๓) เสนอรายละเอียดแตกต่างไปจากเงื่อนไขที่กำหนดในเอกสารประกวดราคา

อิเล็กทรอนิกส์ที่เป็นสาระสำคัญ หรือมีผลทำให้เกิดความได้เปรียบเสียเปรียบแก่ผู้ยื่นข้อเสนอรายอื่น

๕.๕ ในการตัดสินการประกวดราคาอิเล็กทรอนิกส์หรือในการทำสัญญาคณะกรรมการพิจารณา ผลการประกวดราคาอิเล็กทรอนิกส์หรือมหาวิทยาลัย มีสิทธิให้ผู้ยื่นข้อเสนอชี้แจงข้อเท็จจริงเพิ่มเติมได้ มหาวิทยาลัย มีสิทธิที่จะไม่รับข้อเสนอ ไม่รับราคา หรือไม่ทำสัญญา หากข้อเท็จจริงดังกล่าวไม่เหมาะสมหรือไม่ถูกต้อง

๕.๖ มหาวิทยาลัยทรงไว้ซึ่งสิทธิที่จะไม่รับราคาต่ำสุด หรือราคาหนึ่งราคาใด หรือราคาที่เสนอ ทั้งหมดก็ได้ และอาจพิจารณาเลือกจ้างในจำนวน หรือขนาด หรือเฉพาะรายการหนึ่งรายการใด หรืออาจจะยกเลิก การประกวดราคาอิเล็กทรอนิกส์โดยไม่พิจารณาจัดจ้างเลยก็ได้ สุดแต่จะพิจารณา ทั้งนี้ เพื่อประโยชน์ของทางราชการ เป็นสำคัญ และให้ถือว่า การตัดสินของมหาวิทยาลัยเป็นเด็ดขาดผู้ยื่นข้อเสนอจะเรียกร้องค่าใช้จ่าย หรือค่าเสียหายใดๆ มิได้ รวมทั้ง มหาวิทยาลัยจะพิจารณายกเลิกการประกวดราคาอิเล็กทรอนิกส์และลงโทษผู้ยื่นข้อเสนอเป็นผู้ทำงาน ไม่ว่าจะเป็นผู้ยื่นข้อเสนอที่ได้รับการคัดเลือกหรือไม่ก็ตาม หากมีเหตุที่เชื่อถือได้ว่าผู้ยื่นข้อเสนอกระทำการโดยไม่สุจริต เช่น การเสนอเอกสารอันเป็นเท็จ หรือใช้ชื่อบุคคลธรรมดา หรือนิติบุคคลอื่นมาเสนอราคาแทน เป็นต้น

ในกรณีที่ผู้ยื่นข้อเสนอรายที่เสนอราคาต่ำสุด เสนอราคาต่ำจนคาดหมายได้ว่าไม่อาจดำเนินงานตามเอกสารประกวดราคาอิเล็กทรอนิกส์ได้ คณะกรรมการพิจารณาผลการประกวดราคาอิเล็กทรอนิกส์หรือมหาวิทยาลัย จะให้ผู้ยื่นข้อเสนออื่นที่แข็งแรงและแสดงหลักฐานที่ทำให้เชื่อได้ว่าผู้ยื่นข้อเสนอสามารถดำเนินงานตามเอกสารประกวดราคาอิเล็กทรอนิกส์ให้เสร็จสมบูรณ์ หากคำชี้แจงไม่เป็นที่รับฟังได้ มหาวิทยาลัย มีสิทธิที่จะไม่รับข้อเสนอหรือไม่รับราคาของผู้ยื่นข้อเสนอรายนั้น ทั้งนี้ผู้ยื่นข้อเสนอดังกล่าวไม่มีสิทธิเรียกร้องค่าใช้จ่ายหรือค่าเสียหายใดๆ จากมหาวิทยาลัย

๕.๗ ก่อนลงนามในสัญญา มหาวิทยาลัย อาจประกาศยกเลิกการประกวดราคาอิเล็กทรอนิกส์ หากปรากฏว่ามีการกระทำที่เข้าลักษณะผู้ยื่นข้อเสนอที่ชนะการประกวดราคาหรือที่ได้รับการคัดเลือกมีผลประโยชน์ร่วมกัน หรือมีส่วนได้เสียกับผู้ยื่นข้อเสนอรายอื่น หรือขัดขวางการแข่งขันอย่างเป็นธรรม หรือสมยอมกันกับผู้ยื่นข้อเสนอรายอื่น หรือเจ้าหน้าที่ในการเสนอราคา หรือสื่อว่ากระทำการทุจริตอื่นใดในการเสนอราคา

๕.๘ หากผู้ยื่นข้อเสนอซึ่งเป็นผู้ประกอบการ SMEs เสนอราคาสูงกว่าราคาต่ำสุดของผู้ยื่นข้อเสนอรายอื่นที่ไม่เกินร้อยละ ๑๐ ให้หน่วยงานของรัฐจัดซื้อจัดจ้างจากผู้ประกอบการ SMEs ดังกล่าว โดยจัดเรียงลำดับผู้ยื่นข้อเสนอซึ่งเป็นผู้ประกอบการ SMEs ซึ่งเสนอราคาสูงกว่าราคาต่ำสุดของผู้ยื่นข้อเสนอรายอื่นไม่เกินร้อยละ ๑๐ ที่จะเรียกมาทำสัญญาไม่เกิน ๓ ราย

ผู้ยื่นข้อเสนอที่เป็นกิจการร่วมค้าที่จะได้สิทธิตามวรรคหนึ่ง ผู้เข้าร่วมค้าทุกรายจะต้องเป็นผู้ประกอบการ SMEs

ทั้งนี้ ผู้ประกอบการ SMEs ที่จะได้แต้มต่อด้านราคาตามวรรคหนึ่ง จะต้องมีวงเงินสัญญาสะสมตามปีปฏิทินรวมกับราคาที่เสนอในครั้งแล้ว มีมูลค่ารวมกันไม่เกินมูลค่าของรายได้ตามขนาดที่ขึ้นทะเบียนไว้กับ สสว.

๕.๙ หากผู้ยื่นข้อเสนอซึ่งมิใช่ผู้ประกอบการ SMEs แต่เป็นบุคคลธรรมดาที่ถือสัญชาติไทย หรือนิติบุคคลที่จัดตั้งขึ้นตามกฎหมายไทยเสนอราคาสูงกว่าราคาต่ำสุดของผู้ยื่นข้อเสนอซึ่งเป็นผู้ประกอบการธรรมดาที่มีได้ถือสัญชาติไทยหรือนิติบุคคลที่จัดตั้งขึ้นตามกฎหมายของต่างประเทศไม่เกินร้อยละ ๓ ให้หน่วยงานของรัฐจัดซื้อหรือจัดจ้างจากผู้ยื่นข้อเสนอซึ่งเป็นผู้ประกอบการธรรมดาที่ถือสัญชาติไทยหรือนิติบุคคลที่จัดตั้งขึ้นตามกฎหมายไทยดังกล่าว

ผู้ยื่นข้อเสนอที่เป็นกิจการร่วมค้าที่จะได้สิทธิตามวรรคหนึ่ง ผู้เข้าร่วมค้าทุกรายจะต้องเป็นผู้ประกอบการที่เป็นบุคคลธรรมดาที่ถือสัญชาติไทยหรือนิติบุคคลที่จัดตั้งขึ้นตามกฎหมายไทย

## ๖. การทำสัญญาจ้างก่อสร้าง

ผู้ชนะการประกวดราคาอิเล็กทรอนิกส์จะต้องทำสัญญาจ้างตามแบบสัญญา ดังระบุในข้อ ๑.๓ หรือทำข้อตกลงเป็นหนังสือกับมหาวิทยาลัย ภายใน ๕ วัน นับถัดจากวันที่ได้รับแจ้ง และจะต้องวางหลักประกันสัญญาเป็นจำนวนเงินเท่ากับร้อยละ ๕ ของราคาค่าจ้างที่ประกวดราคาอิเล็กทรอนิกส์ ให้มหาวิทยาลัยยึดถือไว้ในขณะทำสัญญาโดยใช้หลักประกันอย่างหนึ่งอย่างใด ดังต่อไปนี้

๖.๑ เงินสด

๖.๒ เช็คหรือตราพท์ที่ธนาคารเซ็นส่งจ่าย ซึ่งเป็นเช็คหรือตราพท์ลงวันที่ที่ใช้เช็คหรือตราพท์นั้น ชำระต่อเจ้าหน้าที่ในวันทำสัญญา หรือก่อนวันนั้นไม่เกิน ๓ วันทำการ

๖.๓ หนังสือค้ำประกันของธนาคารภายในประเทศ ตามตัวอย่างที่คณะกรรมการนโยบายกำหนด ดังระบุในข้อ ๑.๔ (๒) หรือจะเป็นหนังสือค้ำประกันอิเล็กทรอนิกส์ตามวิธีการที่กรมบัญชีกลางกำหนด



๖.๔ หนังสือค้ำประกันของบริษัทเงินทุน หรือบริษัทเงินทุนหลักทรัพย์ที่ได้รับอนุญาตให้ประกอบกิจการเงินทุนเพื่อการพาณิชย์และประกอบธุรกิจค้ำประกันตามประกาศของธนาคารแห่งประเทศไทย ตามรายชื่อบริษัทเงินทุนที่ธนาคารแห่งประเทศไทยแจ้งเวียนให้ทราบ โดยอนุโลมให้ใช้ตามตัวอย่างหนังสือค้ำประกันของธนาคารที่คณะกรรมการนโยบายกำหนด ดังระบุในข้อ ๑.๔ (๒)

๖.๕ พันธบัตรรัฐบาลไทย

หลักประกันนี้จะคืนให้ โดยไม่มีดอกเบี้ยภายใน ๑๕ วันนับถัดจากวันที่ผู้ชนะการประกวดราคาอิเล็กทรอนิกส์ (ผู้รับจ้าง) พ้นจากข้อผูกพันตามสัญญาจ้างแล้ว

#### ๗. ค่าจ้างและการจ่ายเงิน

มหาวิทยาลัยจะจ่ายค่าจ้างซึ่งได้รวมภาษีมูลค่าเพิ่ม ตลอดจนภาษีอื่น ๆ และค่าใช้จ่ายที่พึงแล้ว โดยถือราคาเหมารวมเป็นเกณฑ์ และกำหนดการจ่ายเงินเป็น จำนวน ๑ งวด ดังนี้

เป็นจำนวนเงินในอัตราร้อยละ ๑๐๐ ของค่าจ้าง เมื่อผู้รับจ้างได้ปฏิบัติงานทั้งหมดให้แล้วเสร็จเรียบร้อยตามสัญญา รวมทั้งทำสถานที่ก่อสร้างให้สะอาดเรียบร้อย

#### ๘. อัตราค่าปรับ

ค่าปรับตามสัญญาจ้างแนบท้ายเอกสารประกวดราคาอิเล็กทรอนิกส์นี้ หรือข้อตกลงจ้างเป็นหนังสือจะกำหนด ดังนี้

๘.๑ กรณีที่ผู้รับจ้างนำงานที่รับจ้างไปจ้างช่วงให้ผู้อื่นทำอีกทอดหนึ่งโดยไม่ได้รับอนุญาตจากมหาวิทยาลัย จะกำหนดค่าปรับสำหรับการฝ่าฝืนดังกล่าวเป็นจำนวนร้อยละ ๑๐.๐๐ ของวงเงินของงานจ้างช่วงนั้น

๘.๒ กรณีที่ผู้รับจ้างปฏิบัติผิดสัญญาจ้างก่อสร้าง นอกเหนือจากข้อ ๘.๑ จะกำหนดค่าปรับเป็นรายวันเป็นจำนวนเงินตายตัวในอัตราร้อยละ ๐.๑๐ ของราคางานจ้าง

#### ๙. การรับประกันความชำรุดบกพร่อง

ผู้ชนะการประกวดราคาอิเล็กทรอนิกส์ซึ่งได้ทำสัญญาจ้าง ตามแบบ ดังระบุในข้อ ๑.๓ หรือข้อตกลงจ้างเป็นหนังสือแล้วแต่กรณี จะต้องรับประกันความชำรุดบกพร่องของงานจ้างที่เกิดขึ้นภายในระยะเวลา ไม่น้อยกว่า ๒ ปี นับถัดจากวันที่มหาวิทยาลัยได้รับมอบงาน โดยต้องบริหารจัดการซ่อมแซมแก้ไขให้ใช้การได้ดีดังเดิมภายใน ๗ วัน นับถัดจากวันที่ได้รับแจ้งความชำรุดบกพร่อง

#### ๑๐. ข้อสงวนสิทธิในการยื่นข้อเสนอลื่นและอื่น ๆ

๑๐.๑ เงินค่าจ้างสำหรับงานจ้างครั้งนี้ ได้มาจากงบประมาณรายได้ ประจำปี ๒๕๖๖

การลงนามในสัญญาจะกระทำต่อเมื่อ มหาวิทยาลัยได้รับอนุมัติเงินค่าก่อสร้างจากงบประมาณรายได้ ประจำปี ๒๕๖๖

๑๐.๒ เมื่อมหาวิทยาลัยได้คัดเลือกผู้ยื่นข้อเสนอลื่นรายใดให้เป็นผู้รับจ้าง และได้ตกลงจ้าง ตามการประกวดราคาอิเล็กทรอนิกส์แล้ว ถ้าผู้รับจ้างจะต้องสั่งหรือนำสิ่งของมาเพื่องานจ้างดังกล่าวเข้ามาจากต่างประเทศ และของนั้นต้องนำเข้ามาโดยทางเรือในเส้นทางที่มีเรือไทยเดินอยู่ และสามารถให้บริการรับขนได้ตามที่รัฐมนตรีว่าการกระทรวงคมนาคมประกาศกำหนด ผู้ยื่นข้อเสนอลื่นซึ่งเป็นผู้รับจ้างจะต้องปฏิบัติตามกฎหมายว่าด้วยการส่งเสริมการพาณิชย์นาวี ดังนี้

(๑) แจ้งการสั่งหรือนำสิ่งของดังกล่าวเข้ามาจากต่างประเทศต่อกรมเจ้าท่า ภายใน ๗ วัน นับตั้งแต่วันที่ผู้รับจ้างสั่งหรือซื้อของจากต่างประเทศ เว้นแต่เป็นของที่รัฐมนตรีว่าการกระทรวงคมนาคมประกาศยกเว้นให้บรรทุกโดยเรืออื่นได้

(๒) จัดการให้สิ่งของดังกล่าวบรรทุกโดยเรือไทย หรือเรือที่มีสิทธิเช่นเดียวกับเรือไทย จากต่างประเทศมายังประเทศไทย เว้นแต่จะได้รับอนุญาตจากกรมเจ้าท่า ให้บรรทุกสิ่งของนั้น โดยเรืออื่นที่มีใช้เรือไทย ซึ่งจะต้องได้รับอนุญาตเช่นนั้นก่อนบรรทุกของลงเรืออื่น หรือเป็นของที่รัฐมนตรีว่าการกระทรวงคมนาคม ประกาศยกเว้นให้บรรทุกโดยเรืออื่น

(๓) ในกรณีที่มิปฏิบัติตาม (๑) หรือ (๒) ผู้รับจ้างจะต้องรับผิดชอบตามกฎหมายว่าด้วยการส่งเสริมการพาณิชย์

๑๐.๓ ผู้ยื่นข้อเสนอซึ่งมหาวิทยาลัยได้คัดเลือกแล้ว ไม่ไปทำสัญญาหรือข้อตกลงจ้างเป็นหนังสือ ภายในเวลาที่กำหนดดังระบุไว้ในข้อ ๗ มหาวิทยาลัยจะริบหลักประกันการยื่นข้อเสนอ หรือเรียกร้องจากผู้ออกหนังสือ คำประกัน การยื่นข้อเสนอทันที และอาจพิจารณาเรียกร้องให้ชดใช้ความเสียหายอื่น (ถ้ามี) รวมทั้งจะพิจารณาให้เป็น ผู้ทำงาน ตามระเบียบกระทรวงการคลังว่าด้วยการจัดซื้อจัดจ้างและการบริหารพัสดุภาครัฐ

๑๐.๔ มหาวิทยาลัยสงวนสิทธิที่จะแก้ไขเพิ่มเติมเงื่อนไข หรือข้อกำหนดในแบบสัญญาหรือ ข้อตกลงจ้างเป็นหนังสือให้เป็นไปตามความเห็นของสำนักงานอัยการสูงสุด (ถ้ามี)

๑๐.๕ ในกรณีที่เอกสารแนบท้ายเอกสารประกวดราคาอิเล็กทรอนิกส์ มีความขัดหรือแย้งกัน ผู้ยื่นข้อเสนอจะต้องปฏิบัติตามคำวินิจฉัยของมหาวิทยาลัย คำวินิจฉัยดังกล่าวให้ถือเป็นที่สุด และผู้ยื่นข้อเสนอไม่มี สิทธิเรียกร้องค่าใช้จ่ายใดๆ เพิ่มเติม

๑๐.๖ มหาวิทยาลัย อาจประกาศยกเลิกการจัดจ้างในกรณีต่อไปนี้ได้ โดยที่ผู้ยื่นข้อเสนอจะ เรียกร้องค่าเสียหายใดๆ จากมหาวิทยาลัยไม่ได้

(๑) มหาวิทยาลัยไม่ได้รับการจัดสรรเงินที่จะใช้ในการจัดจ้างหรือได้รับจัดสรรแต่ไม่ เพียงพอที่จะทำการจัดจ้างครั้งนี้ต่อไป.

(๒) มีการกระทำที่เข้าลักษณะผู้ยื่นข้อเสนอที่ชนะการจัดจ้างหรือที่ได้รับการคัดเลือกมี ผลประโยชน์ร่วมกัน หรือมีส่วนได้เสียกับผู้ยื่นเสนอรายอื่น หรือขัดขวางการแข่งขันอย่างเป็นธรรมหรือสมยอมกัน กับผู้ยื่นเสนอรายอื่น หรือเจ้าหน้าที่ในการเสนอราคา หรือสื่อว่ากระทำการทุจริตอื่นใดในการเสนอราคา

(๓) การทำการจัดจ้างครั้งนี้ต่อไปอาจก่อให้เกิดความเสียหายแก่มหาวิทยาลัย หรือ กระทบต่อประโยชน์สาธารณะ

(๔) กรณีอื่นในทำนองเดียวกับ (๑) (๒) หรือ (๓) ตามที่กำหนดในกฎกระทรวงซึ่งออก ตามความในกฎหมายว่าด้วยการจัดซื้อจัดจ้างและการบริหารพัสดุภาครัฐ

#### ๑๑. การปรับราคาค่างานก่อสร้าง

การปรับราคาค่างานก่อสร้างตามสูตรการปรับราคาตั้งระบุในข้อ ๑.๕ จะนำมาใช้ในกรณีที่ ค่างานก่อสร้างลดลงหรือเพิ่มขึ้น โดยวิธีการต่อไปนี้

ตามเงื่อนไข หลักเกณฑ์ สูตรและวิธีคำนวณที่ใช้กับสัญญาแบบปรับราคาได้ตามมติคณะรัฐมนตรี เมื่อวันที่ ๒๒ สิงหาคม ๒๕๓๒ เรื่อง การพิจารณาช่วยเหลือผู้ประกอบการอาชีพงานก่อสร้าง ตามหนังสือสำนักเลขาธิการ คณะรัฐมนตรี ที่ นร ๐๒๐๓/ว ๑๐๙ ลงวันที่ ๒๔ สิงหาคม ๒๕๓๒

สูตรการปรับราคา (สูตรค่า K) จะต้องคงที่ที่ระดับที่กำหนดไว้ในวันแล้วเสร็จตามที่กำหนดไว้ใน สัญญา หรือภายในระยะเวลาที่มหาวิทยาลัยได้ขยายออกไป โดยจะใช้สูตรของทางราชการที่ได้ระบุในข้อ ๑.๕

#### ๑๒. การปฏิบัติตามกฎหมายและระเบียบ

ในระหว่างระยะเวลาการก่อสร้าง ผู้ยื่นข้อเสนอที่ได้รับการคัดเลือกให้เป็นผู้รับจ้างต้องปฏิบัติตามหลักเกณฑ์ที่กฎหมายและระเบียบได้กำหนดไว้โดยเคร่งครัด

**๑๓. การประเมินผลการปฏิบัติงานของผู้ประกอบการ**

มหาวิทยาลัย สามารถนำผลการปฏิบัติงานแล้วเสร็จตามสัญญาของผู้ยื่นข้อเสนอที่ได้รับการคัดเลือกให้เป็นผู้รับจ้างเพื่อนำมาประเมินผลการปฏิบัติงานของผู้ประกอบการ

ทั้งนี้ หากผู้ยื่นข้อเสนอที่ได้รับการคัดเลือกไม่ผ่านเกณฑ์ที่กำหนดจะถูกระงับการยื่นข้อเสนอหรือทำสัญญากับมหาวิทยาลัย ไว้ชั่วคราว



ตารางแสดงวงเงินงบประมาณที่ได้รับจัดสรรและราคากลางในงานจ้างก่อสร้าง

1. ชื่อโครงการ : โครงการติดตั้งตาข่ายกันนก อาคารอเนกประสงค์ ของโรงเรียนมัธยมสาธิตมหาวิทยาลัยนเรศวร  
จำนวน 1 งาน
2. หน่วยงานเจ้าของโครงการ : คณะศึกษาศาสตร์ โรงเรียนมัธยมสาธิตมหาวิทยาลัยนเรศวร
3. วงเงินงบประมาณที่ได้รับจัดสรร : 800,000.-บาท (แปดแสนบาทถ้วน)
4. ลักษณะงานโดยสังเขป :  
- ติดตั้งตาข่ายกันนก
5. ราคากลางคำนวณ ณ วันที่ 2 กุมภาพันธ์ 2566  
เป็นเงิน 799,606.76 บาท (เจ็ดแสนเก้าหมื่นเก้าพันหกร้อยหกบาทเจ็ดสิบบาทสตางค์)
6. บัญชีประมาณการราคากลาง :
  - 6.1 แบบ ปร.6, ปร.5(ก), ปร.5(ข), ปร.5(ค), ปร.4(ก), ปร.4(ข), ปร.4(ค) จำนวน 11 แผ่น (รวมปกหน้า)
  - 6.2 แบบรูปรายการ จำนวน 8 แผ่น (รวมหน้าปก)
7. รายชื่อคณะกรรมการกำหนดราคากลาง (ราคากลางอ้างอิง) :
 

7.1 นายรุ่งรัตน์ พระนาค	ประธานกรรมการ
7.2 นายเอกสิทธิ์ หาแก้ว	กรรมการ
7.3 นายขวัญชัย ศิริเวช	กรรมการ
7.4 นายหลักทรัพย์ สุขแสงชู	กรรมการ
7.5 นายทิวา ทัศนางกูร	กรรมการ

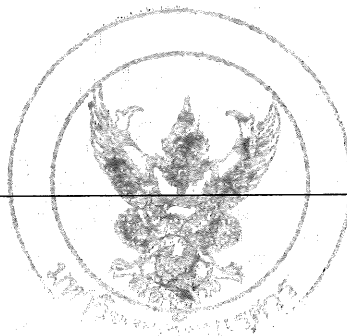

# บัญชีแสดงปริมาณค่าวัสดุและค่าแรง

โครงการติดตั้งตาข่ายกันนก อาคารอเนกประสงค์ ของโรงเรียนมัธยมสาธิตมหาวิทยาลัยนเรศวร

ตำบลในเมือง อำเภอเมืองพิษณุโลก จังหวัดพิษณุโลก

มหาวิทยาลัยนเรศวร

## ราคากลาง



งานสถาปัตยกรรมและวิศวกรรม กองอาคารสถานที่

สำนักงานอธิการบดี มหาวิทยาลัยนเรศวร พิษณุโลก

โครงการติดตั้งตาข่ายกันนก อาคารอเนกประสงค์ ของโรงเรียนมัธยมสาธิตมหาวิทยาลัยนเรศวร  
สถานที่ก่อสร้าง อาคารอเนกประสงค์ โรงเรียนมัธยมสาธิตมหาวิทยาลัยนเรศวร ต.ในเมือง อ.เมือง จ.พิษณุโลก  
หน่วยงาน มหาวิทยาลัยนเรศวร จ.พิษณุโลก

ลำดับที่	รายการ	รวมค่างาน	หมายเหตุ
1	รวมราคางานอาคาร เป็นเงิน	742,019.76	
2	รวมราคางานครุภัณฑ์ เป็นเงิน	-	
3	รวมราคางานค่าใช้จ่ายพิเศษตามข้อกำหนดและค่าใช้จ่ายพิเศษที่จำเป็นต้องมี เป็นเงิน	57,587.00	
สรุป	รวมค่างานทั้งโครงการเป็นเงินทั้งสิ้น ( เจ็ดแสนเก้าหมื่นเก้าพันหกร้อยหกบาทเจ็ดสิบหกสตางค์ )	799,606.76	

## หมายเหตุ

รายละเอียดประมาณราคานี้ เป็นเพียงสมมติฐานในการคิดราคาเท่านั้น ไม่สามารถนำปริมาณวัสดุที่ปรากฏ  
และราคาต่อหน่วย มาเป็นมาตรฐานในการกำหนดราคาที่แท้จริงได้ และไม่ถือเป็นเอกสารชี้แจงเพิ่มเติม

## คณะกรรมการกำหนดราคากลาง

ลงชื่อ.....ประธานกรรมการ  
(นายรุ่งรัตน์ พระนาค)

ลงชื่อ.....กรรมการ  
(นายเอกสิทธิ์ หาแก้ว)

ลงชื่อ.....กรรมการ  
(นายขวัญชัย ศิริเวช)

ลงชื่อ.....กรรมการ  
(นายหลักทรัพย์ สุขแสงชู)

ลงชื่อ.....กรรมการ  
(นายทิวา ทัดนางกูร)

อนุมัติ

ลงชื่อ.....

(รองศาสตราจารย์ ดร.ศรินทร์ทิพย์ แทนธานี)

รักษาราชการแทนอธิการบดีมหาวิทยาลัยนเรศวร



## แบบสรุปค่างานอาคาร

ส่วนราชการ สำนักงานอธิการบดี กองอาคารสถานที่ งานสถาปัตยกรรมและวิศวกรรม โทร. 8011

- กลุ่มงาน	งานอาคาร	1 รายการ
- ชื่อโครงการ	ติดตั้งตาข่ายกันนก อาคารอเนกประสงค์ โรงเรียนมัธยมสาธิตมหาวิทยาลัยนเรศวร	
- สถานที่ก่อสร้าง	อาคารอเนกประสงค์ โรงเรียนมัธยมสาธิตมหาวิทยาลัยนเรศวร ต.ในเมือง อ.เมือง จ.พิษณุโลก	
- หน่วยงาน	มหาวิทยาลัยนเรศวร จ.พิษณุโลก	
- แบบ ปร.4(ก) ที่แบบ	จำนวน 2 แผ่น	
- ประมาณราคาเมื่อวันที่		หน่วย : บาท

ลำดับที่	รายการ	ค่างานต้นทุน	FACTOR F	รวมค่างานอาคาร	หมายเหตุ
1	งานอาคาร	567,684.00	1.3071	742,019.76	
	เงื่อนไขการใช้ตาราง Factor F				
	เงินล่วงหน้าจ่าย .....	0.00%			
	เงินประกันผลงานหัก .....	0.00%			
	ดอกเบี้ยเงินกู้ .....	6.00%			
	ค่าภาษีมูลค่าเพิ่ม .....	7.00%			
สรุป	รวมค่าปรับปรุงเป็นเงิน			742,019.76	
	คิดเป็นเงิน	(เจ็ดแสนสี่หมื่นสองพันสิบเก้าบาทเจ็ดสิบหกสตางค์)			
<input type="checkbox"/>	ขนาดพื้นที่งานปรับปรุงอาคาร	1,221.52 ตารางเมตร			
<input type="checkbox"/>	เฉลี่ยราคา	607.46 บาท/ตารางเมตร			







ติดตั้งต่าข่ายกันนก อาคารอเนกประสงค์ โรงเรียนมัธยมสาธิตมหาวิทยาลัยนเรศวร  
 สถานที่ก่อสร้าง อาคารอเนกประสงค์ โรงเรียนมัธยมสาธิตมหาวิทยาลัยนเรศวร ต.ในเมือง อ.เมือง จ.พิษณุโลก

แบบเลขที่

ลำดับที่	รายการ	รวม	หน่วย	ค่าวัสดุ (บาท)		ค่าแรงงาน (บาท)		ค่าวัสดุและแรงงาน รวมเป็นเงิน (บาท)	หมายเหตุ
				หน่วยละ	รวมค่าวัสดุ	หน่วยละ	รวมค่าแรงงาน		
1	งานติดตั้งต่าข่าย	1	งาน		441,932.00		125,752.00	567,684.00	
1.2	งานติดตั้งต่าข่าย - ต่าข่ายกันนก ชนิด HDPE (สีดำ) พร้อมเคลือบผิวป้องกัน UV - ต่าข่าย ชนิดไมลอน (สีดำ) สำหรับงานสวนนกกีฬ ขนาด 3 มม. - ติดตั้งกรวยสังกะสีขึ้นรูปที่รอยต่อโคมไฟห้อย กันนก ฟันสีดำด้าน	986.20 235.32 36	ตร.ม. ตร.ม. ชุด	350.00 350.00 400.00	345,170.00 82,362.00 14,400.00	100.00 100.00 100.00	98,620.00 23,532.00 3,600.00	443,790.00 105,894.00 18,000.00	ติดตั้ง
	รวมราคารายการที่ 1.2				441,932.00		125,752.00	567,684.00	

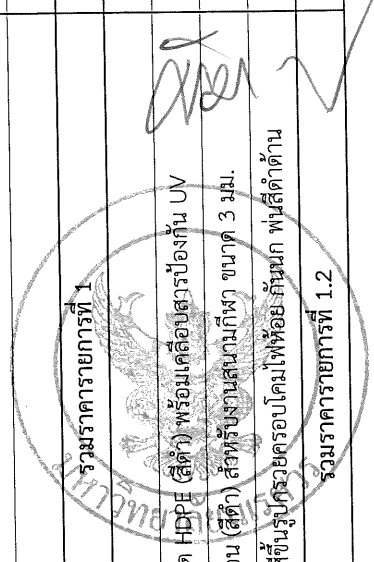

## แบบสรุปค่างานครุภัณฑ์

ส่วนราชการ สำนักงานอธิการบดี กองอาคารสถานที่ งานสถาปัตยกรรมและวิศวกรรม โทร. 8011

- กลุ่มงาน	งานครุภัณฑ์	1 รายการ
- ชื่อโครงการ	ติดตั้งตาข่ายกันนก อาคารอเนกประสงค์ โรงเรียนมัธยมสาธิตมหาวิทยาลัยนเรศวร	
- สถานที่ก่อสร้าง	อาคารอเนกประสงค์ โรงเรียนมัธยมสาธิตมหาวิทยาลัยนเรศวร ต.ในเมือง อ.เมือง จ.พิษณุโลก	
- หน่วยงาน	มหาวิทยาลัยนเรศวร จ.พิษณุโลก	
- แบบ ปร.4(ข) ที่แนบ	จำนวน 2 แผ่น	
- ประมาณราคาเมื่อวันที่		หน่วย : บาท

ลำดับที่	รายการ	ค่างานต้นทุน	ภาษีมูลค่าเพิ่ม	รวมค่างานครุภัณฑ์	หมายเหตุ
2	งานครุภัณฑ์				
A	งานครุภัณฑ์ประกอบอาคาร	-	7%	-	
สรุป	รวมค่างานครุภัณฑ์เป็นเงิน	-	7%	-	
	คิดเป็นเงิน (ศูนย์บาทถ้วน)				







แบบสรุปค่าใช้จ่ายพิเศษตามข้อกำหนดและค่าใช้จ่ายพิเศษที่จำเป็นต้องมี

ส่วนราชการ สำนักงานอธิการบดี กองอาคารสถานที่ งานสถาปัตยกรรมและวิศวกรรม โทร. 8011

- กลุ่มงาน	ค่าใช้จ่ายพิเศษตามข้อกำหนด	1 รายการ
- ชื่อโครงการ	ติดตั้งตาข่ายกันนก อาคารอเนกประสงค์ โรงเรียนมัธยมสาธิตมหาวิทยาลัยนเรศวร	
- สถานที่ก่อสร้าง	อาคารอเนกประสงค์ โรงเรียนมัธยมสาธิตมหาวิทยาลัยนเรศวร ต.ในเมือง อ.เมือง จ.พิษณุโลก	
- หน่วยงาน	มหาวิทยาลัยนเรศวร จ.พิษณุโลก	
- แบบ ปร.4(ค) ที่แนบ	จำนวน 2 แผ่น	
- ประมาณราคาเมื่อวันที่		หน่วย : บาท

ลำดับที่	รายการ	ค่างานต้นทุน	ภาษีมูลค่าเพิ่ม	รวมค่าใช้จ่ายพิเศษ	หมายเหตุ
3	ค่าใช้จ่ายพิเศษตามข้อกำหนดและค่าใช้จ่ายพิเศษที่จำเป็นต้องมี				
3.1	ค่าเช่านังร้าน (สำหรับงานติดตั้งใต้หลังคา)	53,820.00	7%	57,587.40	*เหตุผล
	*หมายเหตุ				
	- ค่าติดตั้งนังร้านมีการต่อเพื่อทำงานพื้นที่สูง เนื่องจากติดตั้งบริเวณพื้นที่ใต้หลังคาที่มีความเสี่ยงสูงต่อการทำงาน				
สรุป	รวมค่างานครุภัณฑ์เป็นเงิน	53,820.00	7%	57,587.40	
	คิดเป็นเงิน (ห้าหมื่นเจ็ดพันห้าร้อยแปดสิบเจ็ดบาทสี่สิบสตางค์)				

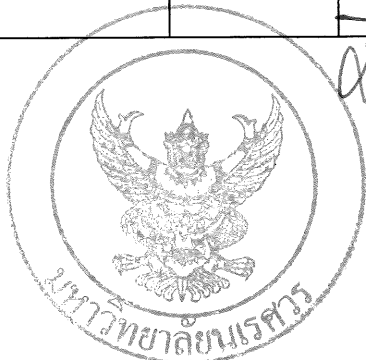

*(Handwritten signature)*





# งานสถาปัตยกรรมและวิศวกรรม กองอาคารสถานที่

สำนักงานอธิการบดี มหาวิทยาลัยนเรศวร จังหวัดพิษณุโลก



โครงการติดตั้งตาข่ายกันนก อาคารอเนกประสงค์ ของโรงเรียนมัธยมสาธิตมหาวิทยาลัยนเรศวร  
โรงเรียนมัธยมสาธิตมหาวิทยาลัยนเรศวร มหาวิทยาลัยนเรศวร จังหวัดพิษณุโลก

สถานที่ตั้งโครงการ : อาคารอเนกประสงค์ โรงเรียนมัธยมสาธิตมหาวิทยาลัยนเรศวร  
ตำบลในเมือง อำเภอเมือง จังหวัดพิษณุโลก



*[Handwritten signature]*



# สารบัญแบบ

สัญลักษณ์	งานสถาปัตยกรรม	รายละเอียดวัสดุ
A-01	สารบัญแบบ	1. ตาข่ายไนลอน สำหรับสนามกีฬา (สีดำ)
A-02	ตำแหน่งที่ตั้งสถานที่ก่อสร้าง/ปรับปรุง	- ขนาดไม่น้อยกว่า 3 มม
A-03	ผังงานติดตั้งตาข่ายกันนก	- ขนาดช่องตาข่าย ไม่เกิน 100x100 มม
A-04	รูปตัดตามยาว 1	- วิธีการติดตั้งให้ทางผู้รับจ้างเสนอ ShopDrawing ก่อนดำเนินการ
A-05	แปลนระบบโครงสร้างไฟฟ้า-แสงสว่าง	2. ตาข่ายกันนก HDPE (สีดำ) พร้อมเคลือบสารป้องกัน UV
A-06	รูปตัดตามยาว 2	- ขนาดช่องตาข่าย ไม่เกิน 20 x 20 มม
A-07	รูปตัดตามยาว 2	- ลวดสลิงสแตนเลส หุ้มพีวีซีสี ขนาดไม่น้อยกว่า 3 มม
A-08	รูปตัดงานติดตั้งตาข่ายไนลอน ขนาด 4 นิ้ว	- หมุดสแตนเลส พร้อมหัวง
		- เกลียวเร่งลวดสลิง
		- ลูกแม็กก็ควาไนซ์ ยึดตาข่ายกันนก
ขอบเขตการดำเนินการ		
	- ติดตั้งตาข่าย สำหรับงานกันนก	
	- ติดตั้งตาข่าย สำหรับงานสนามกีฬา	
	- รื้อถอน พร้อมติดตั้งตาข่ายเดิมในกรณีที่ กระทบกับงานที่ต้องดำเนินการตามสัญญา	

ข้อกำหนดเกี่ยวกับการใช้วัสดุก่อสร้างและครุภัณฑ์ตามสัญญาก่อสร้าง เพื่อส่งเสริมการใช้สินค้า/ผลิตภัณฑ์ที่ผลิตในประเทศไทย

- ผู้รับจ้างต้องใช้วัสดุประเภทพลาสติกหรือครุภัณฑ์ที่เป็นผลิตภัณฑ์ที่ผลิตภายในประเทศไทย ไม่น้อยกว่าร้อยละ 60 ของมูลค่าวัสดุที่จะใช้ในโครงการทั้งหมดตามสัญญา ทั้งนี้ หากงานก่อสร้างมีวัสดุก่อสร้างที่เป็นเหล็กจะต้องใช้วัสดุก่อสร้างที่เป็นเหล็กซึ่งเป็นสินค้าผลิตภายในประเทศไทย ไม่น้อยกว่า ร้อยละ 90 ของปริมาณเหล็กที่ใช้ตามสัญญา
- ผู้รับจ้างต้องจัดทำแผนการใช้เหล็กที่ผลิตภายในประเทศไทย และ/หรือ แผนการใช้เหล็กที่ผลิตภายในประเทศไทย เสนอคณะกรรมการตรวจรับพัสดุภายใน 60 วัน นับตั้งแต่วันที่ ตกลงนามในสัญญา (หนังสือด่วนที่สุด ที่ กค (กฎจ) 0405.2/ว78 ลงวันที่ 31 มกราคม 2565) หากผู้รับจ้างไม่แล้วแผนตาม 2.78 ตามระยะเวลาที่กำหนด ถือว่าผู้รับจ้างผิดสัญญา ผู้ว่าจ้างมีสิทธิ์ยกเลิกสัญญาได้ แผนการใช้วัสดุก่อสร้างฯ ที่ผู้รับจ้าง เสนอลงมาควรปรับเปลี่ยนได้ตามความจำเป็น เพื่อให้มูลค่า/ปริมาณการใช้วัสดุก่อสร้างฯ ซึ่งเป็นผลิตภัณฑ์ที่ผลิตในประเทศไทย ไม่น้อยกว่าร้อยละ 60 ทั้งนี้ ผู้รับจ้างต้องแจ้งการปรับเปลี่ยนให้ผู้ว่าจ้างก่อสร้างทราบก่อนดำเนินการนำวัสดุก่อสร้างฯ ตามแผนที่ปรับใหม่มาใช้ลงงานอย่างน้อย 7 วัน ทั้งนี้ ต้องก่อนการส่งมอบงานแต่ละงวด
- ผู้รับจ้างต้องแสดงหลักฐานเพื่อประกอบการพิจารณาว่าวัสดุก่อสร้างหรือครุภัณฑ์ที่เป็นผลิตภัณฑ์ที่ผลิตในประเทศไทย เมื่อผู้ว่าจ้างร้องขอเพื่อประกอบการตรวจรับของผู้ว่าจ้างว่าวัสดุก่อสร้าง/ครุภัณฑ์ ที่ผู้รับจ้างนำมาใช้เป็นผลิตภัณฑ์ที่ผลิตในประเทศไทยหรือไม่ โดยใช้หลักฐานอย่างน้อย 3 ข้อได้แก่



- สำเนาใบรับรองสินค้าที่ผลิตในประเทศไทย Made in Thailand (MIT) ที่ออกโดยภาคอุตสาหกรรมแห่งประเทศไทย
- ฉลากสินค้าที่แสดงว่าเป็นสินค้าที่ผลิตในประเทศไทย
- หลักฐานแสดงที่ตั้งของแหล่งผลิตที่สามารถแสดงได้ว่าเป็นวัสดุก่อสร้างที่เป็นผลิตภัณฑ์ที่ผลิตในประเทศไทย เช่นตำแหน่งที่ตั้ง โรงไม้หิน ทำทราย บ่อดิน เป็นต้น

สัญลักษณ์	ผิวพื้น

สัญลักษณ์	ผนัง

สัญลักษณ์	เพดาน

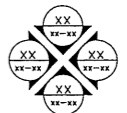
**สัญลักษณ์ประกอบแบบ**

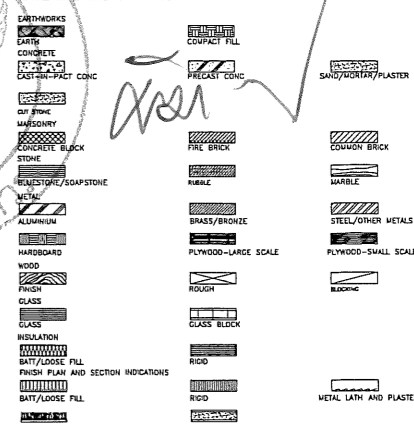
(1) แสดงประตู (I) แสดงหน้าต่าง [F1] แสดงพื้น (1) แสดงบัวชั้นผนัง (A) แสดงนั่ง (C) แสดงฝ้าเพดาน	เส้นบอกระยะ XX.XXX   ระยะศูนย์กลางถึงศูนย์กลาง XX.XXX   ระยะศูนย์กลางถึงริม XX.XXX   ระยะริมถึงศูนย์กลาง XX.XXX   ระยะริมถึงริม
ชื่อและระดับของห้อง เลขพื้น 0.00 0.00 ระดับความสูงพื้น เลขฝ้า ระดับความสูงฝ้า	แสดงค่าระดับ ±X.XXX (XXXXX) จุดเริ่มต้นงานก่อสร้าง  OF COLUMN แสดงแนวการหยุด หรือการย่อยระยะ
รูปด้าน 	แสดงทิศเหนือ  แนวลาดเอียง กำหนดทิศทาง SLOPE 1:XXX แสดงแนวส่วนต่อเนื้อ (MATCHED LINE) MATCHED LINE. (PART 1.) (PART 2.)
ชนิดของเส้น ————— เส้นแสดงแนวเขตที่ดิน - - - - - เส้นอ้างอิงแนวเสา - - - - - เส้นแสดงแนวขอบเขตพื้นที่ ที่รับทำการก่อสร้าง - - - - - เส้นแสดงแนวอาคารที่โดนบัง หรือส่วนต่างๆที่ต้องการรื้อถอน	NOTE ±0.00 เป็นระดับอ้างอิงจากระดับดินถมในเขตที่ดิน MATERIAL INDICATIONS 

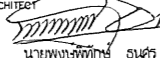

 มหาวิทยาลัยนครสวรรค์ จังหวัดพิจิตร	ชื่อโครงการ โครงการติดตั้งป้ายนิเทศ อาคารอเนกประสงค์ ของโรงเรียนมัธยมสาธิตมหาวิทยาลัยนครสวรรค์ ตำบลเมือง อำเภอเมือง จังหวัดพิจิตร	สถาปนิก : ARCHITECT  นายพงษ์พิทักษ์ อนุสรณ์ ฐ.ส.บ.20916 วิศวกรโยธา : STRUCTURAL ENG. นายวรวิทย์ เกิดวงษ์พงษ์ ภูษ.48771 วิศวกรไฟฟ้า : ELECTRICAL ENG.	วิศวกรเครื่องกล : MECHANICAL ENG. วิศวกรสิ่งแวดล้อม : ENVIRONMENTAL ENG. เขียนแบบ : DRAWN นายพงษ์พิทักษ์ อนุสรณ์ ฐ.ส.บ.20916	หน่วยงานออกแบบ งานสถาปัตยกรรมและวิศวกรรม กองอาคารสถานที่ สำนักงานอธิการบดี มหาวิทยาลัยนครสวรรค์ ตำบลท่าโพธิ์ อำเภอเมือง จังหวัดพิจิตร โทรศัพท์ 055-968011	ตรวจสอบ (นายวิชา ทัดนางกูร) รักษาการหัวหน้างานช่างเทคนิคและวิศวกรรม (นายจรูญรัตน์ ทรูขนาด) ผู้อำนวยการกองอาคารสถานที่	อนุมัติ (รองศาสตราจารย์ ดร.ศิริลักษณ์ เพ็ญจันทร์) รักษาการอธิการบดี มหาวิทยาลัยนครสวรรค์	REVISION NO. DATE DESCRIPTION JOB NO. DATE ISSUED 9 มกราคม 2566 DWG. NO. จำนวนแผ่น (รวมปก) TOTAL A-01 08
--	--	--	---	---	---	--	--

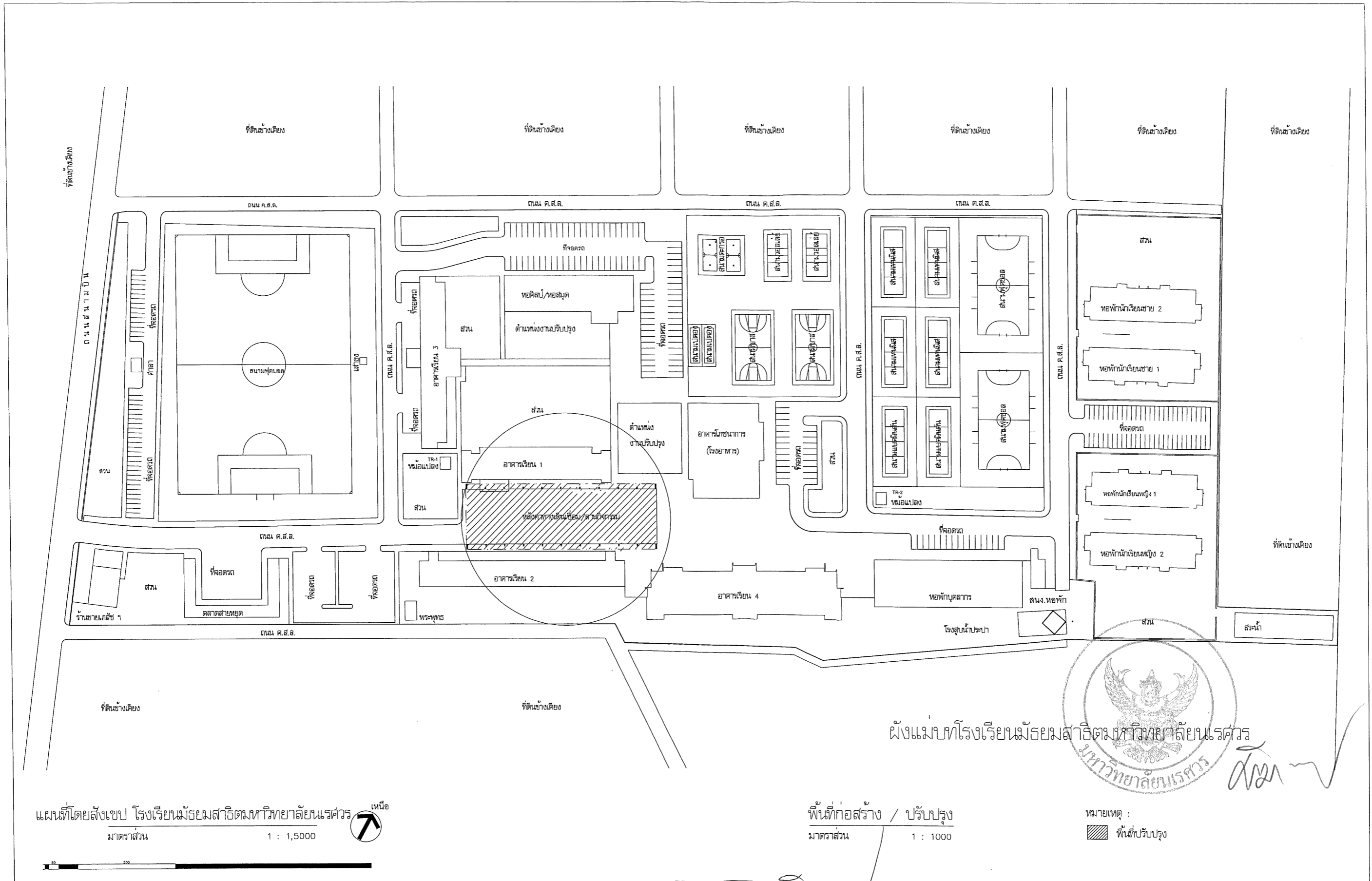

ผังแม่บทโรงเรียนมัธยมสาธิตมหาวิทยาลัยนครสวรรค์



*[Handwritten signature]*

แผนที่โดยสังเขป โรงเรียนมัธยมสาธิตมหาวิทยาลัยนครสวรรค์  
 มาตรฐาน  
 1 : 1,500

พื้นที่ก่อสร้าง / ปรับปรุง  
 มาตรฐาน  
 1 : 1000

หมายเหตุ :  
 [Hatched box symbol] พื้นที่ปรับปรุง

<p>มหาวิทยาลัยนครสวรรค์ จังหวัดพิจิตร</p>	<p>ชื่อโครงการ โครงการติดตั้งขยายกั้นอาคารอเนกประสงค์ ของโรงเรียนมัธยมสาธิตมหาวิทยาลัยนครสวรรค์ มหาวิทยาลัยนครสวรรค์ ตำบลเมือง อำเภอเมือง จังหวัดพิจิตร</p>	<p>สถาปนิก : ARCHITECT นายพงษ์พิทักษ์ ธนุธร ภู.ส.ศ.20916</p>	<p>วิศวกรเครื่องกล : MECHANICAL ENG. -</p>	<p>หน่วยงานออกแบบ งานสถาปัตยกรรมและวิศวกรรม กองอาคารสถานที่ สำนักงานอธิการบดี มหาวิทยาลัยนครสวรรค์ ตำบลท่าโพธิ์ อำเภอเมือง จังหวัดพิจิตร โทรศัพท์ 055-968011</p>	<p>ตรวจสอบ <i>[Signature]</i> ( นายทิวา ทัดนาถกุล ) ข้าราชการสำนักงานอธิการบดีมหาวิทยาลัยนครสวรรค์</p>	<p>อนุมัติ <i>[Signature]</i> ( รองศาสตราจารย์ ดร.ศรินทร์ทิพย์ แทนธานี ) ข้าราชการมหาวิทยาลัยนครสวรรค์</p>	<p>REVISION NO. DATE DESCRIPTION</p>	<p>JOB NO. DATE ISSUED 9 มกราคม 2566</p>
		<p>วิศวกรโยธา : STRUCTURAL ENG. นายวรวิทย์ เกิดวงค์สูง ภู.ย.48771</p>	<p>วิศวกรสิ่งแวดล้อม : ENVIRONMENTAL ENG. -</p>		<p>เก็บชอบ <i>[Signature]</i> ( นายสุรรัตน์ ใจรวม ) ผู้ช่วยราชการกองอาคารสถานที่</p>		<p>จำนวนแผ่น (รวมปก) TOTAL 08</p>	
<p>วิศวกรไฟฟ้า : ELECTRICAL ENG. นายพงษ์พิทักษ์ ธนุธร ภู.ส.ศ.20916</p>		<p>เขียนแบบ : DRAWN</p>	<p>-</p>				<p>แผ่นที่ DWG. NO. A-02</p>	

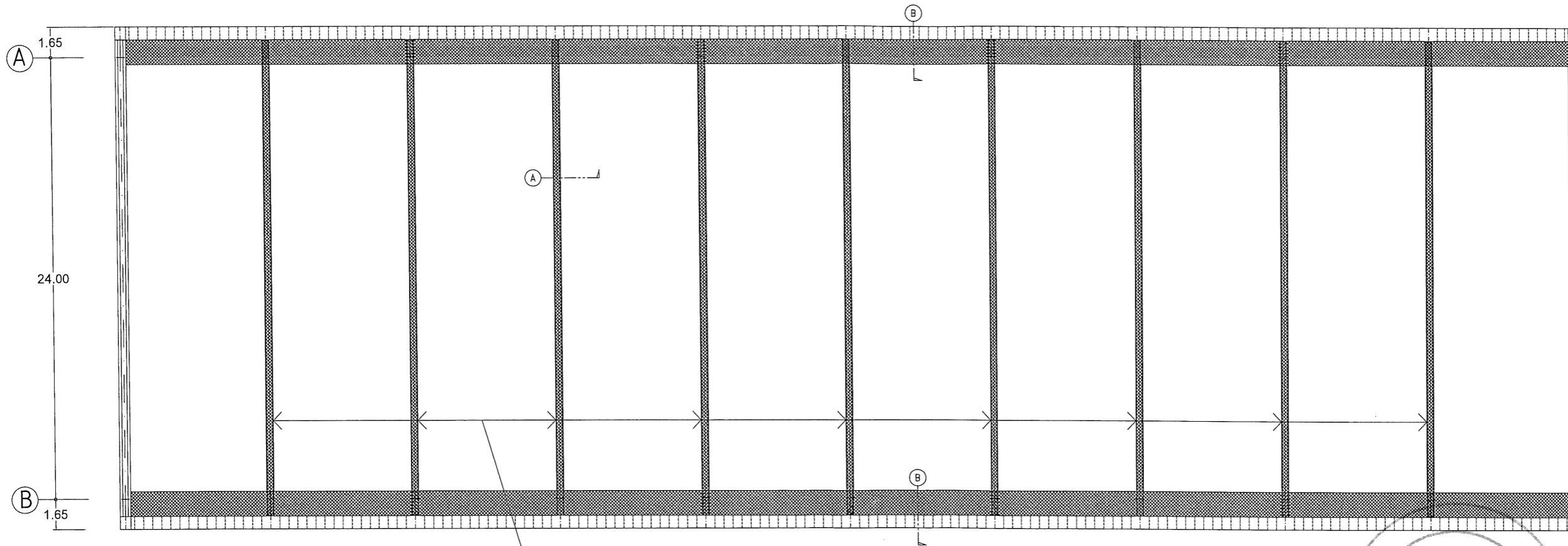
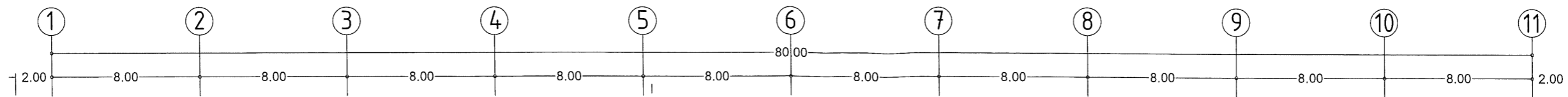



งานติดตั้งตาข่ายกันนก  
ตลอดแนวโครงสร้างคานหลักหลังคา

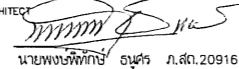
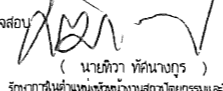

*Signature*

ผังงานติดตั้งตาข่ายกันนก  
มาตราส่วน -

 มหาวิทยาลัยนครพนม จังหวัดพนมเปญ	ชื่อโครงการ โครงการติดตั้งตาข่ายกันนก อาคารอเนกประสงค์ ของโรงเรียนมัธยมสาธิตมหาวิทยาลัยนครพนม มหาวิทยาลัยนครพนม ตำบลในเมือง อำเภอเมือง จังหวัดพนมเปญ	สถาปนิก : ARCHITECT  นายพงษ์พิทักษ์ อนุสรณ์ ภ.ส.ด.20916 วิศวกรรับใช้ : STRUCTURAL ENG. นายวรวิสิฐ เกิดวงษ์ภักดิ์ ภ.ย.48771 วิศวกรไฟฟ้า : ELECTRICAL ENG. -	วิศวกรเครื่องกล : MECHANICAL ENG. - วิศวกรสิ่งแวดล้อม : ENVIRONMENTAL ENG. - เขียนแบบ : DRAWN นายพงษ์พิทักษ์ อนุสรณ์ ภ.ส.ด.20916	หน่วยงานออกแบบ งานสถาปัตยกรรมและวิศวกรรม กองอาคารสถานที่ สำนักงานอธิการบดี มหาวิทยาลัยนครพนม ตำบลท่าโพธิ์ อำเภอเมือง จังหวัดพนมเปญ โทรศัพท์ 055-968011	ตรวจสอบ  ( นายวิชา ทัดนางกูร ) ศึกษาศาสตร์บัณฑิต ภาควิชาการศึกษาศาสตร์ ศึกษาศาสตร์บัณฑิต ภาควิชาการศึกษาศาสตร์	อนุมัติ  ( รองศาสตราจารย์ ดร.ศรินทร์ทิพย์ แทนธานี ) รักษาราชการแทนอธิการบดี มหาวิทยาลัยนครพนม	<table border="1"> <thead> <tr> <th colspan="3">REVISION</th> </tr> <tr> <th>NO.</th> <th>DATE</th> <th>DESCRIPTION</th> </tr> </thead> <tbody> <tr><td> </td><td> </td><td> </td></tr> <tr><td> </td><td> </td><td> </td></tr> <tr><td> </td><td> </td><td> </td></tr> <tr><td> </td><td> </td><td> </td></tr> <tr><td> </td><td> </td><td> </td></tr> <tr><td> </td><td> </td><td> </td></tr> </tbody> </table>	REVISION			NO.	DATE	DESCRIPTION																			<table border="1"> <tr> <td colspan="2">JOB NO.</td> </tr> <tr> <td>DATE ISSUED</td> <td>9 มกราคม 2566</td> </tr> <tr> <td>แผ่นที่</td> <td>จำนวนแผ่น (รวมปก)</td> </tr> <tr> <td>DWG. NO.</td> <td>TOTAL</td> </tr> <tr> <td>A-03</td> <td>08</td> </tr> </table>	JOB NO.		DATE ISSUED	9 มกราคม 2566	แผ่นที่	จำนวนแผ่น (รวมปก)	DWG. NO.	TOTAL	A-03	08
	REVISION																																									
NO.	DATE	DESCRIPTION																																								
JOB NO.																																										
DATE ISSUED	9 มกราคม 2566																																									
แผ่นที่	จำนวนแผ่น (รวมปก)																																									
DWG. NO.	TOTAL																																									
A-03	08																																									

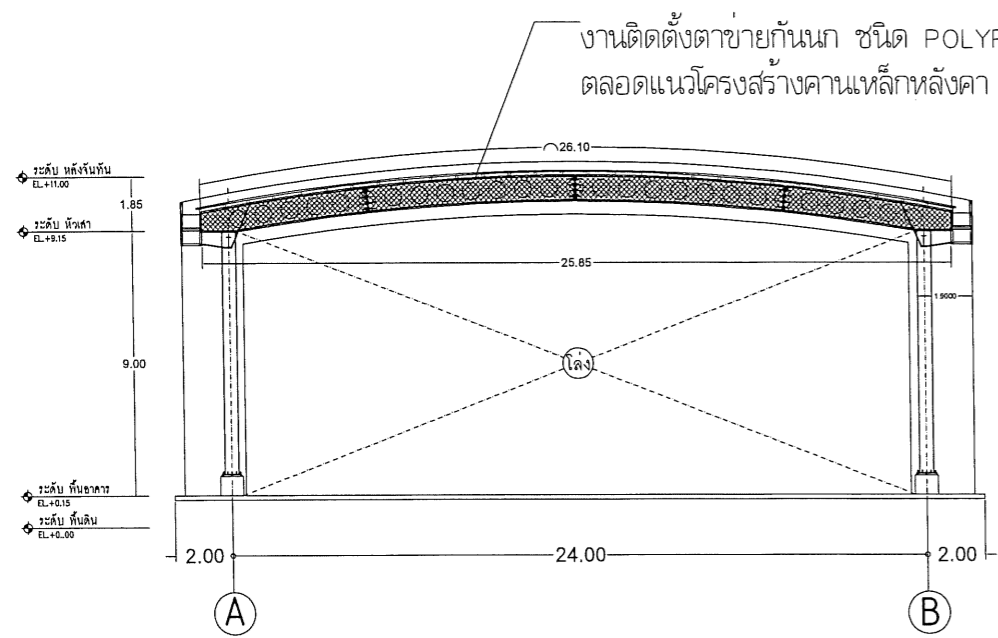

รูปตัดตามขวาง

มาตราส่วน -

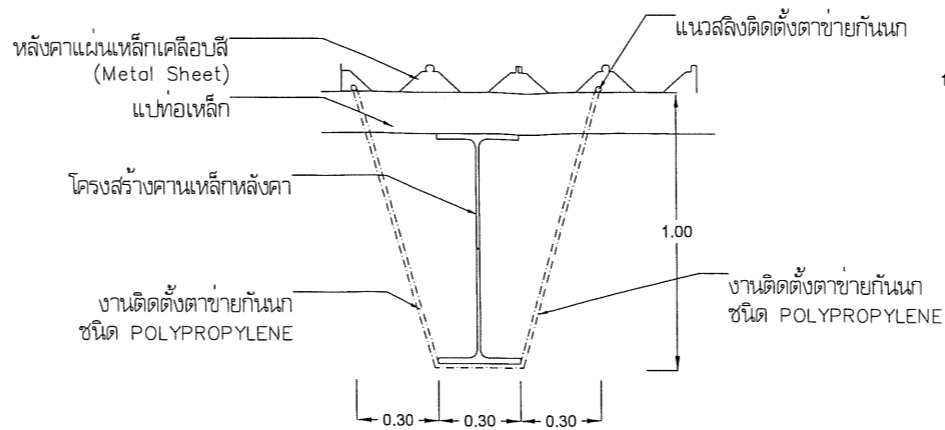

รูปตัด A ขยายติดตั้งตาข่ายกันฝน

มาตราส่วน -

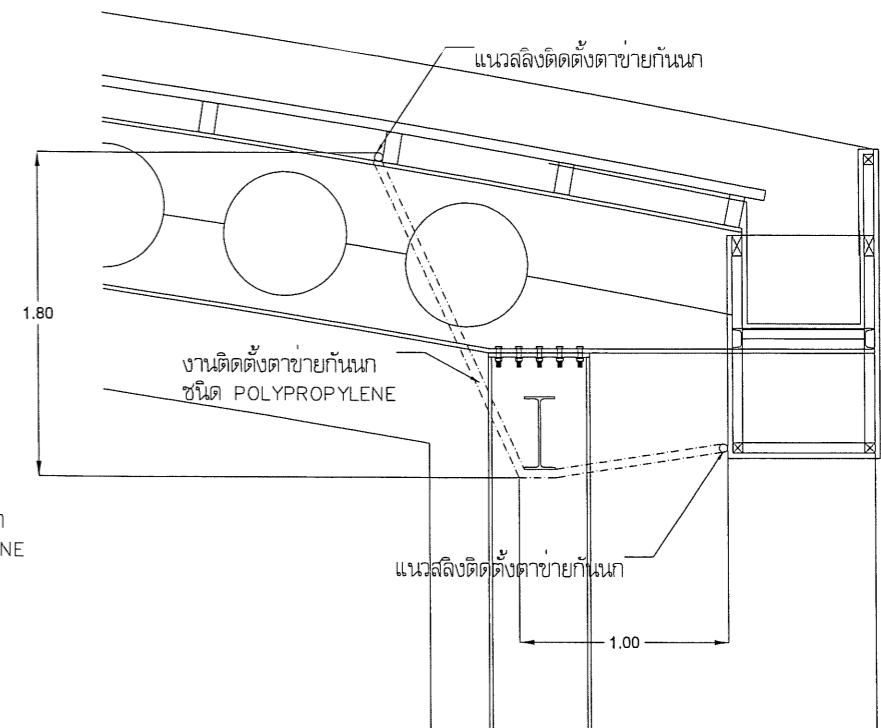

รูปตัด B ขยายติดตั้งตาข่ายกันฝน

มาตราส่วน -

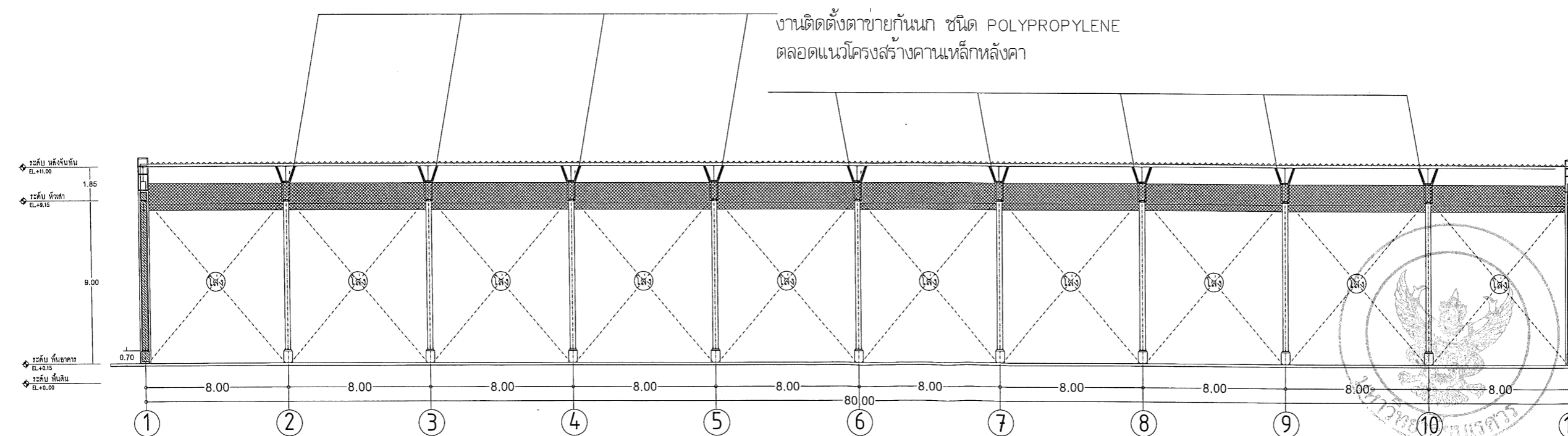

รูปตัดตามยาว

มาตราส่วน -



มหาวิทยาลัยนครพนม  
จังหวัดพนมเปญ

ชื่อโครงการ  
โครงการติดตั้งตาข่ายกันฝน อาคารอเนกประสงค์  
ของโรงเรียนมัธยมเสวีธรรม มหาวิทยาลัยนครพนม  
มหาวิทยาลัยนครพนม  
ตำบลในเมือง อำเภอเมือง จังหวัดพนมเปญ

สถาปนิก : ARCHITECT  
นายพงษ์พิทักษ์ อนุสรณ์ ฎ.ส.ศ.20916  
วิศวกร : STRUCTURAL ENG.  
นายวรวุฒิ เกียรติรุ่งเรือง ฎ.ย.48771  
วิศวกรไฟฟ้า : ELECTRICAL ENG.  
นายพงษ์พิทักษ์ อนุสรณ์ ฎ.ส.ศ.20916

วิศวกรเครื่องกล : MECHANICAL ENG.  
วิศวกรสิ่งแวดล้อม : ENVIRONMENTAL ENG.  
เขียนแบบ : DRAWN  
นายพงษ์พิทักษ์ อนุสรณ์ ฎ.ส.ศ.20916

หน่วยงานออกแบบ  
งานสถาปัตยกรรมและวิศวกรรม กองอาคารสถานที่  
สำนักงานอธิการบดี มหาวิทยาลัยนครพนม  
ตำบลท่าโพธิ์ อำเภอเมือง จังหวัดพนมเปญ  
โทรศัพท์ 055-968011

ตรวจสอบ  
( นายวิชา ทิพนางกูร )  
รักษาการหัวหน้าแผนกช่างสถาปัตยกรรมและวิศวกรรม  
เห็นชอบ  
( นายรุ่งรัตน์ พรรณชาติ )  
ผู้อำนวยการกองอาคารสถานที่

อนุมัติ  
( รองศาสตราจารย์ ดร.ศรินทร์ทิพย์ แทนธานี )  
รักษาราชการแทนอธิการบดี มหาวิทยาลัยนครพนม

REVISION		
NO.	DATE	DESCRIPTION

JOB NO.	
DATE ISSUED	9 มกราคม 2566
แผ่นที่ DWG. NO.	จำนวนแผ่น (รวมปก) TOTAL
A-04	08

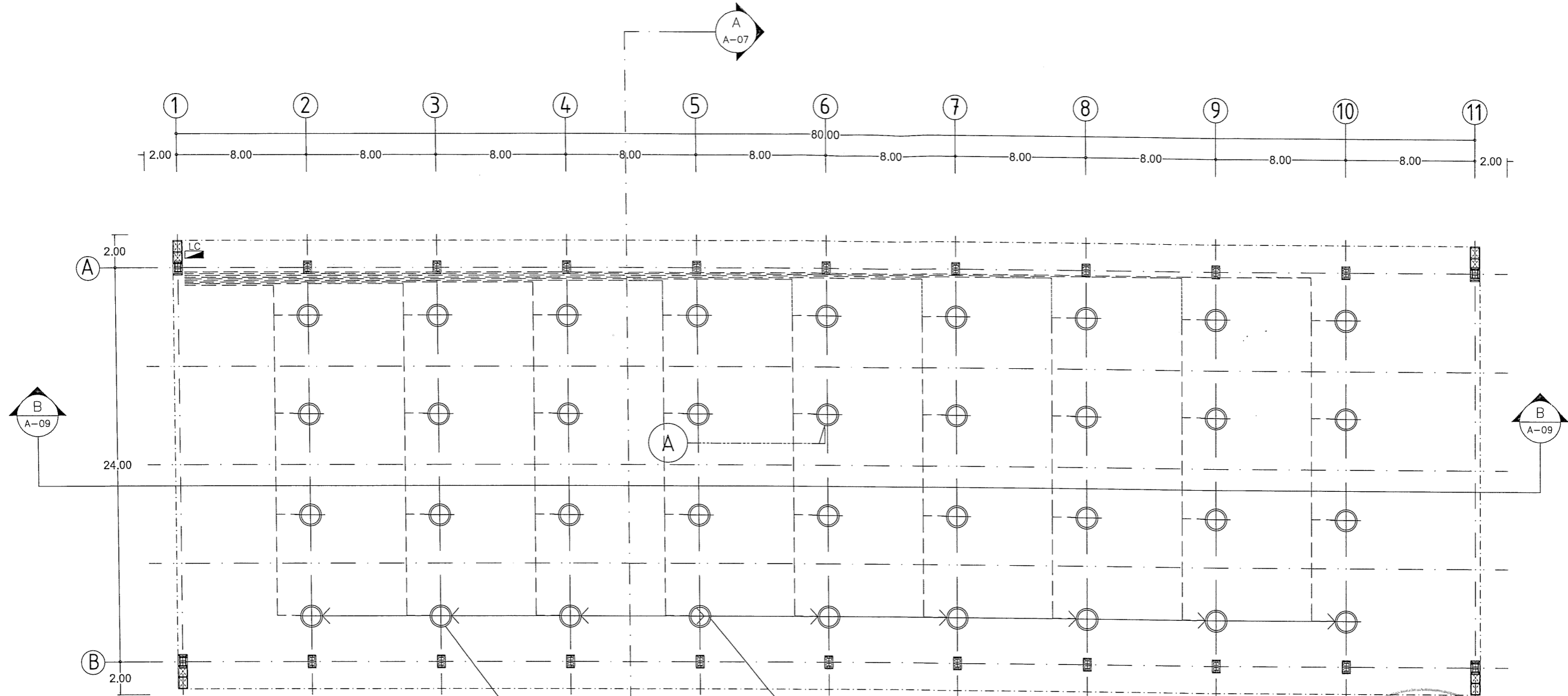

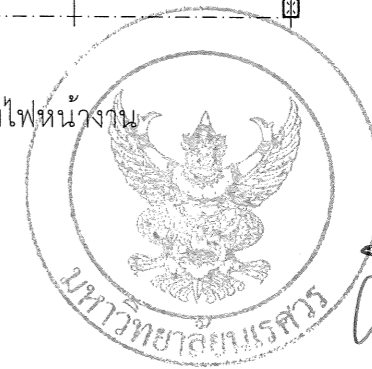

งานติดตั้ง กรวยสังกะสีขึ้นรูปขนาดตามโคมไฟหน้างาน และพื้นที่ด้านรอบกรวยก่อนติดตั้ง

โคมไฟ High Bay LED 250 W. จำนวน 36 โคม (เดิม)

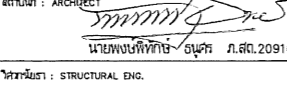
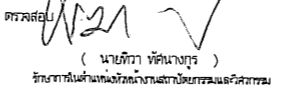

แปลนระบบโคมไฟ-แสงสว่าง  
มาตราส่วน

 มหาวิทยาลัยนครสวรรค์ จังหวัดพิจิตร	ชื่อโครงการ โครงการติดตั้งขยายกานา อาคารอเนกประสงค์ ของโรงเรียนมัธยมศึกษาจังหวัดนครสวรรค์ มหาวิทยาลัยนครสวรรค์ ตำบลในเมือง อำเภอเมือง จังหวัดพิจิตร	สถาปนิก : ARCHITECT  นายพงษ์พิทักษ์ อนุสรณ์ ฎ.ส.ต.20916	วิศวกรเครื่องกล : MECHANICAL ENG. -	หน่วยงานออกแบบ งานสถาปัตยกรรมและวิศวกรรม กองอาคารสถานที่ สำนักงานอธิการบดี มหาวิทยาลัยนครสวรรค์ ตำบลท่าโพธิ์ อำเภอเมือง จังหวัดพิจิตร โทรศัพท์ 055-968011	ตรวจสอบ  ( นายวิชา ทัดนางกร ) วิศวกรช่างเครื่องกลและช่างวิศวกรรมและวิศวกรรม	อนุมัติ  ( รองศาสตราจารย์ ดร.ศิริพงษ์ แพทยานันท์ ) รักษาราชการแทนอธิการบดี มหาวิทยาลัยนครสวรรค์	REVISION <table border="1"> <thead> <tr> <th>NO.</th> <th>DATE</th> <th>DESCRIPTION</th> </tr> </thead> <tbody> <tr><td> </td><td> </td><td> </td></tr> <tr><td> </td><td> </td><td> </td></tr> <tr><td> </td><td> </td><td> </td></tr> <tr><td> </td><td> </td><td> </td></tr> <tr><td> </td><td> </td><td> </td></tr> </tbody> </table>	NO.	DATE	DESCRIPTION																JOB NO. DATE ISSUED 9 มกราคม 2566 แผ่นที่ DWG. NO. A-05 จำนวนแผ่น (รวมทุก) TOTAL 08
		NO.	DATE	DESCRIPTION																						
วิศวกรโยธา : STRUCTURAL ENG. นายวุฒิ เว็ทวงศ์ ฎ.ย.48771	วิศวกรสิ่งแวดล้อม : ENVIRONMENTAL ENG. -	วิศวกรไฟฟ้า : ELECTRICAL ENG. นายพงษ์พิทักษ์ อนุสรณ์ ฎ.ส.ต.20916	ระเบียบ : DRAWING นายพงษ์พิทักษ์ อนุสรณ์ ฎ.ส.ต.20916																							

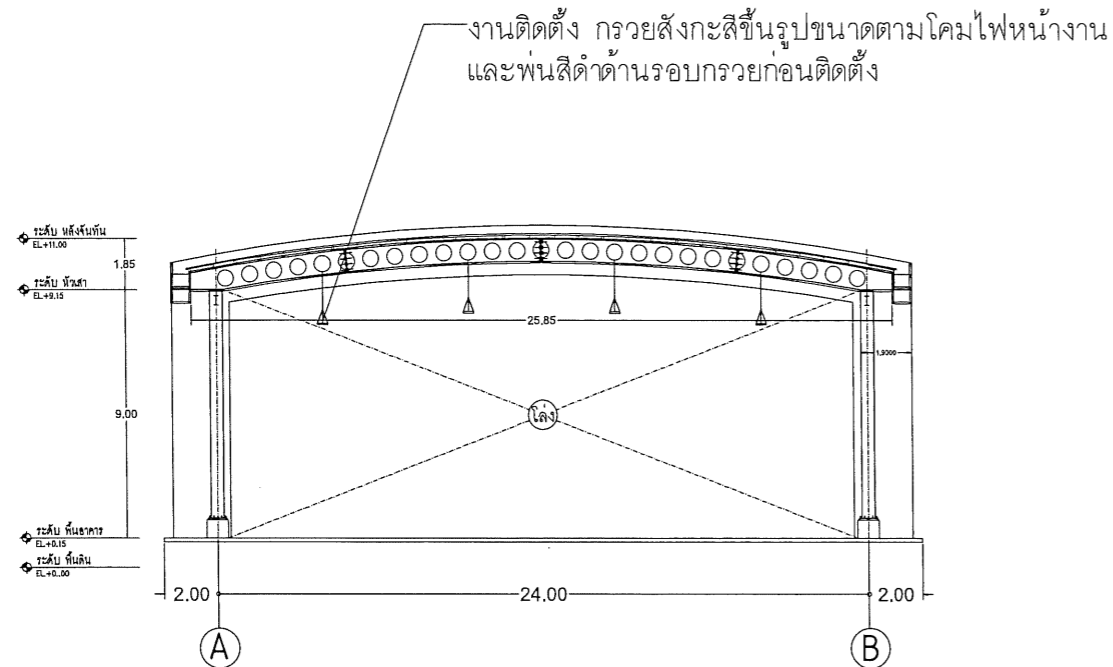

รูปตัดตามขวาง A-A  
มาตราส่วน -

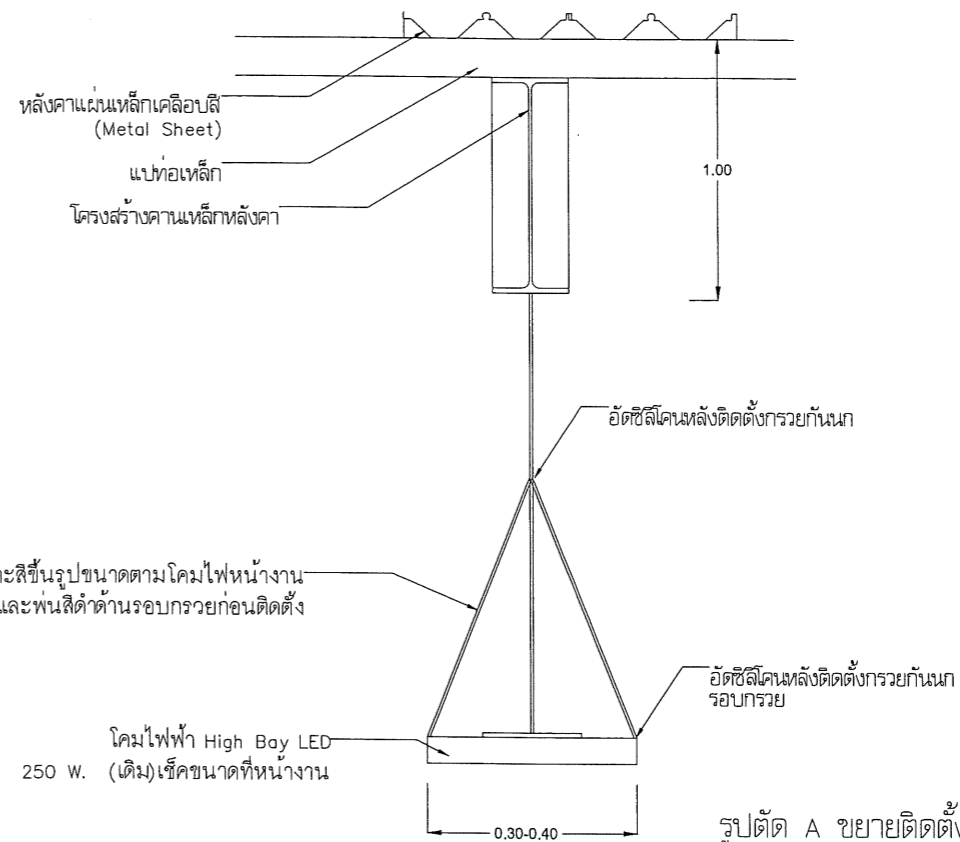

รูปตัด A ขยายติดตั้งกรวยกันน้ำ  
มาตราส่วน -

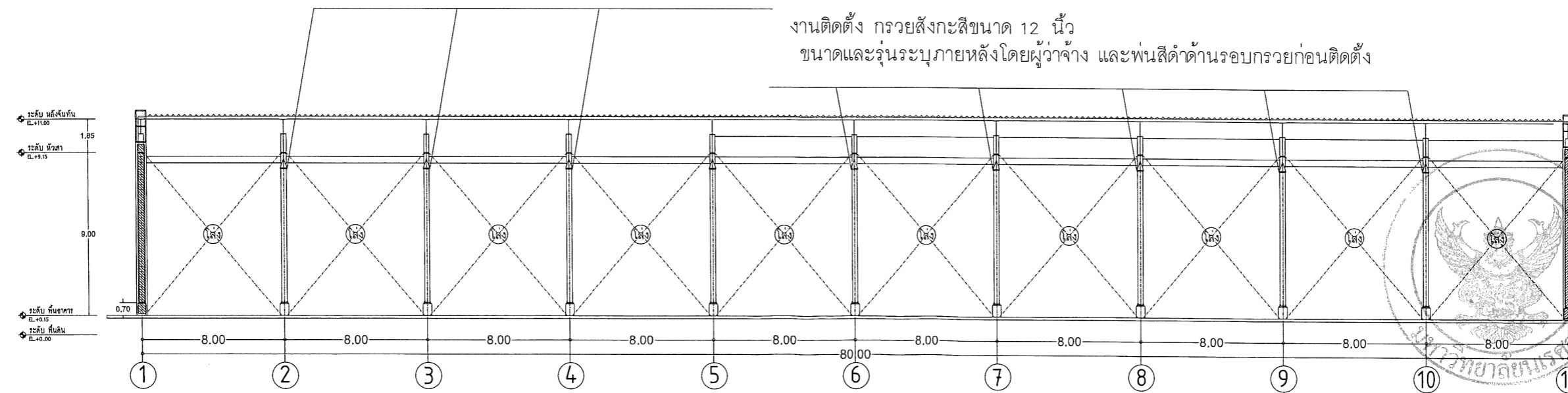

รูปตัดตามยาว 2  
มาตราส่วน -



มหาวิทยาลัยนครสวรรค์  
จังหวัดพิจิตร

ชื่อโครงการ  
โครงการติดตั้งตึกในอาคารอเนกประสงค์  
ของโรงเรียนมัธยมศึกษาจังหวัดนครสวรรค์  
มหาวิทยาลัยนครสวรรค์  
ตำบลในเมือง อำเภอเมือง จังหวัดพิจิตร

สถาปนิก : ARCHITECT  
นายพงษ์พิทักษ์ อนุสรณ์ ฎ.สถ.20916  
วิศวกร : STRUCTURAL ENG.  
นายพรหม เวียงคังหงษ์ ฎ.ย.48771  
วิศวกรไฟฟ้า : ELECTRICAL ENG.

ช่างเครื่องกล : MECHANICAL ENG.  
ช่างสิ่งแวดล้อม : ENVIRONMENTAL ENG.  
เขียนแบบ : DRAWN  
นายพงษ์พิทักษ์ อนุสรณ์ ฎ.สถ.20916

หน่วยงานออกแบบ  
งานสถาปัตยกรรมและวิศวกรรม กองอาคารสถานที่  
สำนักงานอธิการบดี มหาวิทยาลัยนครสวรรค์  
ตำบลท่าอิฐ อำเภอเมือง จังหวัดพิจิตร  
โทรศัพท์ 055-968011

ตรวจสอบ  
( นายวิชา พิศนังกูร )  
บริหารงานช่างเครื่องกลและวิศวกรรมเครื่องกล  
เห็นชอบ  
( นายสุรัตน์-พระเชื้อ )  
ผู้อำนวยการกองอาคารสถานที่

อนุมัติ  
( รองศาสตราจารย์ ดร.ศรินทร์ทิพย์ แทนธานี )  
รักษาการแทนอธิการบดี มหาวิทยาลัยนครสวรรค์

REVISION		
NO.	DATE	DESCRIPTION

JOB NO.	
DATE ISSUED	9 มกราคม 2566
แผ่นที่ DTC. NO.	จำนวนแผ่น (รวมทุก) TOTAL
A-06	08

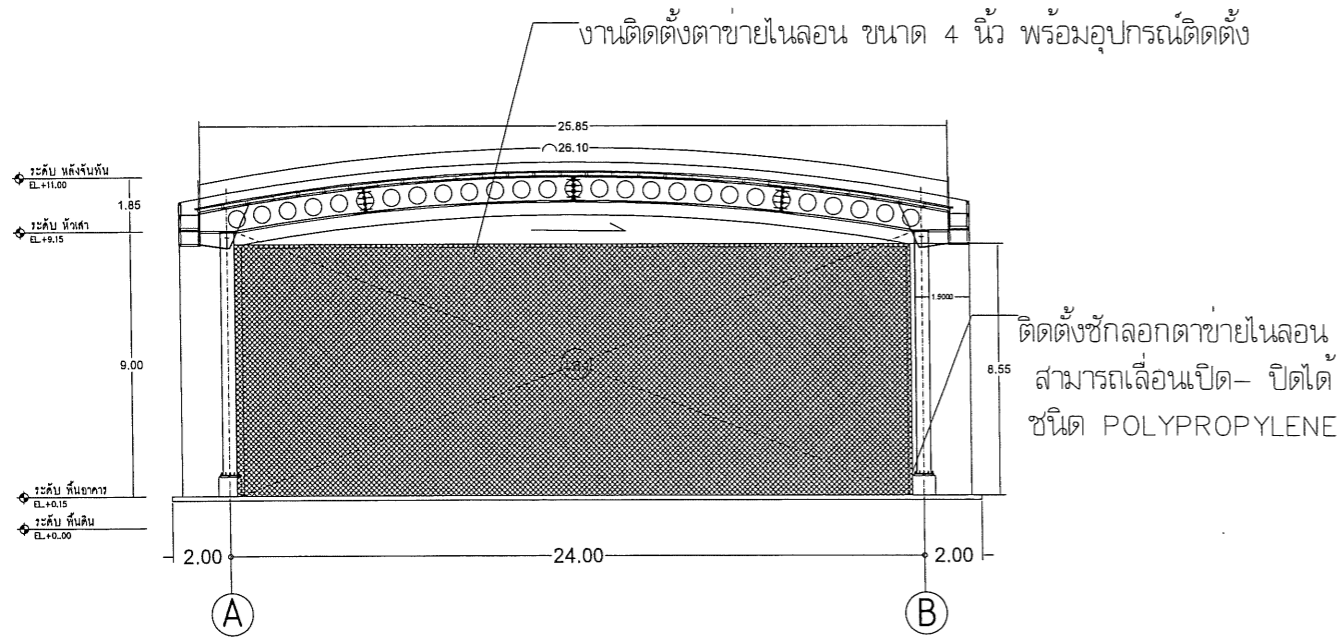

รูปตัดตามขวางติดตั้งตาข่ายกลางอาคาร  
มาตราส่วน

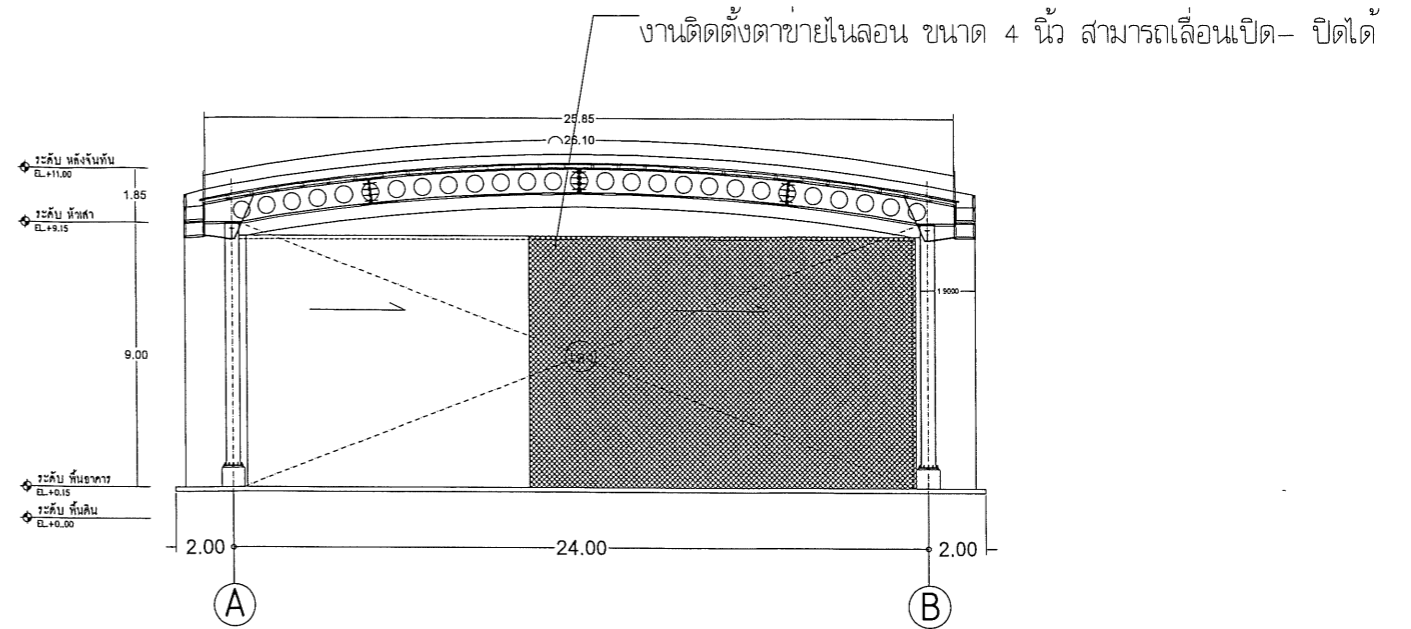

รูปตัดตามขวางติดตั้งตาข่ายกลางอาคาร  
มาตราส่วน

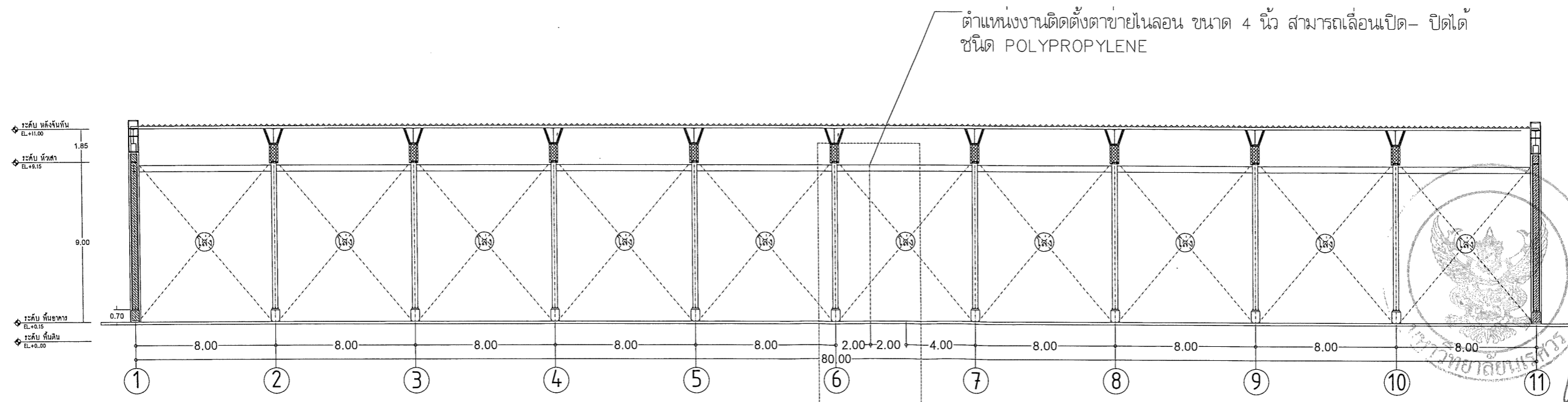

รูปตัดตามยาวติดตั้งตาข่ายกลางอาคาร  
มาตราส่วน



ชื่อโครงการ  
โครงการติดตั้งตาข่ายกันฝน อาคารอเนกประสงค์  
ของโรงเรียนมัธยมสาธิตมหาวิทยาลัยนครสวรรค์  
มหาวิทยาลัยนครสวรรค์  
ตำบลเนินเมือง อำเภอเมือง จังหวัดพิจิตร

สถาปนิก : ARCHITECT  
นายพงษ์พิทักษ์ อนุสรณ์ ร.ศ.ศ.20916  
วิศวกร : STRUCTURAL ENG.  
นายวรวิจิ เกิดวงษ์ กย.48771  
ช่างไฟฟ้า : ELECTRICAL ENG.

วิศวกรเครื่องกล : MECHANICAL ENG.  
วิศวกรสิ่งแวดล้อม : ENVIRONMENTAL ENG.  
เขียนแบบ : DRAWN  
นายพงษ์พิทักษ์ อนุสรณ์ ร.ศ.ศ.20916

หน่วยงานออกแบบ  
งานสถาปัตยกรรมและวิศวกรรม กองอาคารสถานที่  
สำนักงานอธิการบดี มหาวิทยาลัยนครสวรรค์  
ตำบลท่าโพธิ์ อำเภอเมือง จังหวัดพิจิตร  
โทรศัพท์ 055-968011

ตรวจสอบ  
นายวิชา ทัดนาถกุล  
รักษาการตำแหน่งหัวหน้าสถาปัตยกรรมและวิศวกรรม  
เห็นชอบ  
นายวรวิจิ เกิดวงษ์  
ผู้อำนวยการกองอาคารสถานที่

อนุมัติ  
รองศาสตราจารย์ ดร.ศรินทร์ทิพย์ แทนธานี  
รักษาการอธิการบดี มหาวิทยาลัยนครสวรรค์

REVISION		
NO.	DATE	DESCRIPTION

JOB NO.	
DATE ISSUED	9 มกราคม 2566
DWG. NO.	จำนวนแผ่น (รวมปก) TOTAL
A-07	08