



ประกาศมหาวิทยาลัยนครสวรรค์

เรื่อง ประกวดราคาจ้างก่อสร้างติดตั้งตาข่ายกันนก อาคารอเนกประสงค์ ของโรงเรียนมัธยมสาธิต
มหาวิทยาลัยนครสวรรค์ จำนวน ๑ งาน ด้วยวิธีประกวดราคาอิเล็กทรอนิกส์ (e-bidding) (ครั้งที่ ๒)

มหาวิทยาลัยนครสวรรค์ มีความประสงค์จะประกวดราคาจ้างก่อสร้างติดตั้งตาข่ายกันนก อาคาร
อเนกประสงค์ ของโรงเรียนมัธยมสาธิตมหาวิทยาลัยนครสวรรค์ จำนวน ๑ งาน ด้วยวิธีประกวดราคา
อิเล็กทรอนิกส์ (e-bidding) (ครั้งที่ ๒)

ราคากลางของงานจ้างก่อสร้าง ในการประกวดราคาครั้งนี้ เป็นเงินทั้งสิ้น ๗๙๙,๖๐๖.๗๖
บาท (เจ็ดแสนเก้าหมื่นเก้าพันหกกร้อยหกบาทเจ็ดสิบกบาท)

ผู้ยื่นข้อเสนอจะต้องมีคุณสมบัติ ดังต่อไปนี้

๑. มีความสามารถตามกฎหมาย
๒. ไม่เป็นบุคคลล้มละลาย
๓. ไม่อยู่ระหว่างเลิกกิจการ
๔. ไม่เป็นบุคคลซึ่งอยู่ระหว่างถูกระงับการยื่นข้อเสนอหรือทำสัญญากับหน่วยงานของรัฐไว้
ชั่วคราว เนื่องจากเป็นผู้ที่ไม่ผ่านเกณฑ์การประเมินผลการปฏิบัติงานของผู้ประกอบการตามระเบียบ ที่
รัฐมนตรีว่าการกระทรวงการคลังกำหนดตามที่ประกาศเผยแพร่ในระบบเครือข่ายสารสนเทศของกรมบัญชี
กลาง
๕. ไม่เป็นบุคคลซึ่งถูกระบุชื่อไว้ในบัญชีรายชื่อผู้ทำงานและได้แจ้งเวียนชื่อให้เป็นผู้ทำงาน
ของหน่วยงานของรัฐในระบบเครือข่ายสารสนเทศของกรมบัญชีกลาง ซึ่งรวมถึงนิติบุคคลที่ผู้ทำงานเป็นหุ้นส่วน
ผู้จัดการ กรรมการผู้จัดการ ผู้บริหาร ผู้มีอำนาจในการดำเนินงานในกิจการของนิติบุคคลนั้นด้วย
๖. มีคุณสมบัติและไม่มีลักษณะต้องห้ามตามที่คณะกรรมการนโยบายการจัดซื้อจัดจ้างและ
การบริหารพัสดุภาครัฐกำหนดในราชกิจจานุเบกษา
๗. เป็นนิติบุคคลผู้มีอาชีพรับจ้างงานที่ประกวดราคาอิเล็กทรอนิกส์ดังกล่าว
๘. ไม่เป็นผู้มีผลประโยชน์ร่วมกันกับผู้ยื่นข้อเสนอรายอื่นที่เข้ายื่นข้อเสนอให้แก่
มหาวิทยาลัยนครสวรรค์ ณ วันประกาศประกวดราคาอิเล็กทรอนิกส์ หรือไม่เป็นผู้กระทำการอันเป็นการขัดขวาง
การแข่งขันราคาอย่างเป็นธรรม ในการประกวดราคาอิเล็กทรอนิกส์ครั้งนี้

๙. ไม่เป็นผู้ได้รับเอกสิทธิ์หรือความคุ้มกัน ซึ่งอาจปฏิเสธไม่ยอมขึ้นศาลไทย เว้นแต่รัฐบาลของผู้ยื่นข้อเสนอได้มีคำสั่งสละเอกสิทธิ์และความคุ้มกันเช่นนั้น

๑๐. ผู้ยื่นข้อเสนอต้องมีผลงานก่อสร้างประเภทเดียวกันกับงานที่ประกวดราคาจ้างก่อสร้างในวงเงินไม่น้อยกว่า ๔๐๐,๐๐๐.๐๐ บาท (สี่แสนบาทถ้วน) เป็นผลงานสัญญาเดี่ยว และเป็นผลงานที่เป็นคู่สัญญาโดยตรงกับส่วนราชการหน่วยงานตามกฎหมายว่าด้วยระเบียบบริหารราชการส่วนท้องถิ่นรัฐวิสาหกิจ หรือหน่วยงานเอกชนที่มหาวิทยาลัยเชื่อถือ (กรณีผลงานของหน่วยงานเอกชนต้องสำเนาเอกสารการเสียภาษีพร้อมรับรองสำเนาถูกต้อง) โดยผู้ยื่นข้อเสนอจะต้องแนบสำเนาหนังสือรับรองผลงาน พร้อมสำเนาคู่สัญญา
เดียวกันกับหนังสือรับรองผลงานมาพร้อมเอกสารการเสนอราคา

๑๑. ผู้ยื่นข้อเสนอที่ยื่นข้อเสนอในรูปแบบของ "กิจการร่วมค้า" ต้องมีคุณสมบัติดังนี้

กรณีที่ข้อตกลงระหว่างผู้เข้าร่วมค้ากำหนดให้ผู้เข้าร่วมค้ารายใดรายหนึ่งเป็นผู้เข้าร่วมค้าหลัก ข้อตกลงระหว่างผู้เข้าร่วมค้าจะต้องมีการกำหนดสัดส่วนหน้าที่และความรับผิดชอบในปริมาณงาน สิ่งของ หรือมูลค่าตามสัญญาของผู้เข้าร่วมค้าหลักมากกว่าผู้เข้าร่วมค้ารายอื่นทุกราย

กรณีที่ข้อตกลงระหว่างผู้เข้าร่วมค้ากำหนดให้ผู้เข้าร่วมค้ารายใดรายหนึ่งเป็นผู้เข้าร่วมค้าหลัก กิจการร่วมค้านั้นต้องใช้ผลงานของผู้เข้าร่วมค้าหลักรายเดียวเป็นผลงานของกิจการร่วมค้าที่ยื่นข้อเสนอ

สำหรับข้อตกลงระหว่างผู้เข้าร่วมค้าที่ไม่ได้กำหนดให้ผู้เข้าร่วมค้ารายใดเป็นผู้เข้าร่วมค้าหลัก ผู้เข้าร่วมค้าทุกรายจะต้องมีคุณสมบัติครบถ้วนตามเงื่อนไขที่กำหนดไว้ในเอกสารเชิญชวน หรือหนังสือเชิญชวน

กรณีที่ข้อตกลงระหว่างผู้เข้าร่วมค้ากำหนดให้มีการมอบหมายผู้เข้าร่วมค้ารายใดรายหนึ่งเป็นผู้ยื่นข้อเสนอ ในนามกิจการร่วมค้า การยื่นข้อเสนอดังกล่าวต้องมีหนังสือมอบอำนาจ

สำหรับข้อตกลงระหว่างผู้เข้าร่วมค้าที่ไม่ได้กำหนดให้ผู้เข้าร่วมค้ารายใดเป็นผู้ยื่นข้อเสนอผู้เข้าร่วมค้าทุกรายจะต้องลงลายมือชื่อในหนังสือมอบอำนาจให้ผู้เข้าร่วมค้ารายใดรายหนึ่งเป็นผู้ยื่นข้อเสนอในนามกิจการร่วมค้า

๑๒. ผู้ยื่นข้อเสนอต้องลงทะเบียนที่มีข้อมูลถูกต้องครบถ้วนในระบบจัดซื้อจัดจ้างภาครัฐด้วยอิเล็กทรอนิกส์ (Electronic Government Procurement : e-GP) ของกรมบัญชีกลาง

๑๓. ผู้ยื่นข้อเสนอต้องมีมูลค่าสุทธิของกิจการ ดังนี้

(๑) กรณีผู้ยื่นข้อเสนอเป็นนิติบุคคลที่จัดตั้งขึ้นตามกฎหมายไทยซึ่งได้จดทะเบียนเกินกว่า ๑ ปี ต้องมีมูลค่าสุทธิของกิจการ จากผลต่างระหว่างสินทรัพย์สุทธิหักด้วยหนี้สินสุทธิ ที่ปรากฏในงบแสดงฐานะการเงินที่มีการตรวจรับรองแล้ว ซึ่งจะต้องแสดงค่าเป็นบวก ๑ ปีสุดท้ายก่อนวันยื่นข้อเสนอ

(๒) สำหรับการจัดซื้อจัดจ้างครั้งหนึ่งที่มีวงเงินเกิน ๕๐๐,๐๐๐ บาทขึ้นไป กรณีผู้ยื่นข้อเสนอเป็นบุคคลธรรมดา โดยพิจารณาจากหนังสือรับรองบัญชีเงินฝาก ไม่เกิน ๙๐ วันก่อนวันยื่นข้อเสนอ ต้องมีเงินฝากคงเหลือในบัญชีธนาคารเป็นมูลค่า ๑ ใน ๔ ของมูลค่างบประมาณของโครงการหรือรายการที่ยื่นข้อเสนอในแต่ละครั้ง และหากเป็นผู้ชนะการจัดซื้อจัดจ้างหรือเป็นผู้ได้รับการคัดเลือกจะต้องแสดงบัญชีเงิน

ฝากที่มีมูลค่าดังกล่าวอีกครั้งหนึ่งในวันลงนามในสัญญา

(๓) กรณีที่ผู้ยื่นข้อเสนอไม่มีมูลค่าสุทธิของกิจการหรือทุนจดทะเบียน หรือมีแต่ไม่เพียงพอที่จะ เข้ายื่นข้อเสนอ ผู้ยื่นข้อเสนอสามารถขอวงเงินสินเชื่อ โดยต้องมีวงเงินสินเชื่อ ๑ ใน ๔ ของมูลค่างบประมาณของโครงการหรือรายการที่ยื่นข้อเสนอในครั้งนั้น (สินเชื่อที่ธนาคารภายในประเทศ หรือบริษัทเงินทุนหรือบริษัทเงินทุนหลักทรัพย์ที่ได้รับอนุญาตให้ประกอบกิจการเงินทุนเพื่อการพาณิชย์ และประกอบธุรกิจค้าประกันตามประกาศของธนาคารแห่งประเทศไทย ตามรายชื่อบริษัทเงินทุนที่ธนาคารแห่งประเทศไทยแจ้งเวียนให้ทราบ โดยพิจารณาจากยอดเงินรวมของวงเงินสินเชื่อที่สำนักงานใหญ่รับรอง หรือที่สำนักงานสาขารับรอง (กรณีได้รับมอบอำนาจจากสำนักงานใหญ่) ซึ่งออกให้แก่ผู้ยื่นข้อเสนอ นับถึงวันยื่นข้อเสนอไม่เกิน ๙๐ วัน)

(๔) กรณีตาม (๑) - (๓) ยกเว้นสำหรับกรณีดังต่อไปนี้

(๔.๑) กรณีที่ผู้ยื่นข้อเสนอเป็นหน่วยงานของรัฐ

(๔.๒) นิติบุคคลที่จัดตั้งขึ้นตามกฎหมายไทยที่อยู่ระหว่างการฟื้นฟูกิจการตาม

พระราชบัญญัติล้มละลาย (ฉบับที่ ๑๐) พ.ศ. ๒๕๖๑

(๔.๓) งานจ้างก่อสร้าง ที่กรมบัญชีกลางได้ขึ้นทะเบียนผู้ประกอบการงานก่อสร้างแล้ว และงานจ้างก่อสร้างที่หน่วยงานของรัฐได้มีการจัดทำบัญชีผู้ประกอบการงานก่อสร้างที่มีคุณสมบัติเบื้องต้นไว้แล้ว ก่อนวันที่พระราชบัญญัติการจัดซื้อจัดจ้างและการบริหารพัสดุภาครัฐมีผลใช้บังคับ ผู้ยื่นข้อเสนอต้องยื่นข้อเสนอและเสนอราคาทางระบบจัดซื้อจัดจ้างภาครัฐด้วยอิเล็กทรอนิกส์ ในวันที่ ๑๙ กันยายน ๒๕๖๖ ระหว่างเวลา ๑๓.๐๐ น. ถึง ๑๖.๐๐ น.

ผู้สนใจสามารถรับเอกสารประกวดราคาอิเล็กทรอนิกส์ โดยดาวน์โหลดเอกสารทางระบบจัดซื้อจัดจ้างภาครัฐด้วยอิเล็กทรอนิกส์ หัวข้อ ค้นหาประกาศจัดซื้อจัดจ้างได้ตั้งแต่วันที่ประกาศจนถึงวันเสนอราคา

ผู้ยื่นข้อเสนอสามารถจัดเตรียมเอกสารข้อเสนอได้ตั้งแต่วันที่ประกาศจนถึงวันเสนอราคา

ผู้สนใจสามารถดูรายละเอียดได้ที่เว็บไซต์ <https://www.nu.ac.th> หรือ www.gprocurement.go.th

หรือสอบถามทางโทรศัพท์หมายเลข ๐-๕๕๙๖-๑๑๕๗, ๐-๕๕๙๖-๑๑๘๗ ในวันและเวลาราชการ

ประกาศ ณ วันที่ ๑๑ กันยายน พ.ศ. ๒๕๖๖



(รองศาสตราจารย์ ดร.ปรกรณ์ ประจันบาน)

คณบดีคณะศึกษาศาสตร์ ปฏิบัติราชการแทน

อธิการบดีมหาวิทยาลัยนเรศวร



เอกสารประกวดราคาจ้างก่อสร้างด้วยการประกวดราคาอิเล็กทรอนิกส์ (e-bidding)

เลขที่ รต.๙๑/๒๕๖๖ (เลขที่โครงการ ๖๖๐๘๙๖๐๙๐๕๒)

ประกวดราคาจ้างก่อสร้างติดตั้งต่าข่ายกั้นนก อาคารอเนกประสงค์ ของโรงเรียนมัธยมสาธิต
มหาวิทยาลัยนเรศวร จำนวน ๑ งาน ด้วยวิธีประกวดราคาอิเล็กทรอนิกส์ (e-bidding) (ครั้งที่ ๒)

ตามประกาศ มหาวิทยาลัยนเรศวร

ลงวันที่ ๑๑ กันยายน ๒๕๖๖

มหาวิทยาลัยนเรศวร ซึ่งต่อไปนี้จะเรียกว่า "มหาวิทยาลัย" มีความประสงค์จะประกวดราคาจ้าง
ก่อสร้างติดตั้งต่าข่ายกั้นนก อาคารอเนกประสงค์ ของโรงเรียนมัธยมสาธิตมหาวิทยาลัยนเรศวร จำนวน ๑
งาน ด้วยวิธีประกวดราคาอิเล็กทรอนิกส์ (e-bidding) (ครั้งที่ ๒) โดยมีข้อแนะนำและข้อกำหนดดังต่อไปนี้

๑. เอกสารแนบท้ายเอกสารประกวดราคาอิเล็กทรอนิกส์

๑.๑ ร่างรายละเอียดขอบเขตของงานทั้งโครงการ (Terms of Reference : TOR)

๑.๒ แบบใบเสนอราคาที่กำหนดไว้ในระบบจัดซื้อจัดจ้างภาครัฐด้วยอิเล็กทรอนิกส์

๑.๓ แบบสัญญาจ้างก่อสร้าง

๑.๔ แบบหนังสือค้ำประกัน

(๑) หลักประกันสัญญา

๑.๕ สูตรการปรับราคา

๑.๖ บทนิยาม

(๑) ผู้ที่มีผลประโยชน์ร่วมกัน

(๒) การขัดขวางการแข่งขันอย่างเป็นธรรม

๑.๗ แบบบัญชีเอกสารที่กำหนดไว้ในระบบจัดซื้อจัดจ้างภาครัฐด้วยอิเล็กทรอนิกส์

(๑) บัญชีเอกสารส่วนที่ ๑

(๒) บัญชีเอกสารส่วนที่ ๒

๑.๘ แผนการใช้วัสดุที่ผลิตภายในประเทศและแผนการใช้เหล็กที่ผลิตภายในประเทศ

๑.๙ แผนการทำงาน

๒. คุณสมบัติของผู้ยื่นข้อเสนอ

๒.๑ มีความสามารถตามกฎหมาย

๒.๒ ไม่เป็นบุคคลล้มละลาย

๒.๓ ไม่อยู่ระหว่างเลิกกิจการ

๒.๔ ไม่เป็นบุคคลซึ่งอยู่ระหว่างถูกระงับการยื่นข้อเสนอหรือทำสัญญากับหน่วยงานของรัฐไว้ชั่วคราว เนื่องจากเป็นผู้ที่ไม่ผ่านเกณฑ์การประเมินผลการปฏิบัติงานของผู้ประกอบการตามระเบียบที่รัฐมนตรีว่าการกระทรวงการคลังกำหนดตามที่ประกาศเผยแพร่ในระบบเครือข่ายสารสนเทศของกรมบัญชีกลาง

๒.๕ ไม่เป็นบุคคลซึ่งถูกระบุชื่อไว้ในบัญชีรายชื่อผู้ทำงานและได้แจ้งเวียนชื่อให้เป็นผู้ทำงานของหน่วยงานของรัฐในระบบเครือข่ายสารสนเทศของกรมบัญชีกลาง ซึ่งรวมถึงนิติบุคคลที่ผู้ทำงานเป็นหุ้นส่วนผู้จัดการ กรรมการผู้จัดการ ผู้บริหาร ผู้มีอำนาจในการดำเนินงานในกิจการของนิติบุคคลนั้นด้วย

๒.๖ มีคุณสมบัติและไม่มีลักษณะต้องห้ามตามที่คณะกรรมการนโยบายการจัดซื้อจัดจ้าง และการบริหารพัสดุภาครัฐกำหนดในราชกิจจานุเบกษา

๒.๗ เป็นนิติบุคคลผู้มีอาชีพรับจ้างงานที่ประกวดราคาอิเล็กทรอนิกส์ดังกล่าว

๒.๘ ไม่เป็นผู้มีผลประโยชน์ร่วมกันกับผู้ยื่นข้อเสนอรายอื่นที่เข้ายื่นข้อเสนอให้แก่มหาวิทยาลัย ณ วันประกาศประกวดราคาอิเล็กทรอนิกส์ หรือไม่เป็นผู้กระทำการอันเป็นการขัดขวาง การแข่งขันอย่างเป็นธรรมในการประกวดราคาอิเล็กทรอนิกส์ครั้งนี้

๒.๙ ไม่เป็นผู้ได้รับเอกสิทธิ์หรือความคุ้มกัน ซึ่งอาจปฏิเสธไม่ยอมขึ้นศาลไทย เว้นแต่รัฐบาล ของผู้ยื่นข้อเสนอได้มีคำสั่งให้สละเอกสิทธิ์และความคุ้มกันเช่นนั้น

๒.๑๐ ผู้ยื่นข้อเสนอต้องมีผลงานก่อสร้างประเภทเดียวกันกับงานที่ประกวดราคาจ้างก่อสร้างในวงเงินไม่น้อยกว่า ๔๐๐,๐๐๐.๐๐ บาท (สี่แสนบาทถ้วน) โดยเป็นสัญญาเดียวกัน และเป็นผลงานที่เป็นคู่สัญญาโดยตรงกับส่วนราชการหน่วยงานตามกฎหมายว่าด้วยระเบียบบริหารราชการส่วนท้องถิ่น รัฐวิสาหกิจ หรือหน่วยงานเอกชนที่มหาวิทยาลัยเชื่อถือ (กรณีผลงานของหน่วยงานเอกชนต้องสำเนาเอกสารการเสียภาษีพร้อมรับรองสำเนาถูกต้อง) โดยผู้ยื่นข้อเสนอจะต้องแนบสำเนาหนังสือรับรองผลงาน พร้อมสำเนาคู่สัญญาเดียวกันกับหนังสือรับรองผลงานมาพร้อมเอกสารการเสนอราคา

๒.๑๑ กิจการร่วมค้าที่ยื่นข้อเสนอในรูปแบบของ "กิจการร่วมค้า" ต้องมีคุณสมบัติดังนี้ กรณีที่ข้อตกลงระหว่างผู้เข้าร่วมค้ากำหนดให้ผู้เข้าร่วมค้ารายใดรายหนึ่งเป็นผู้เข้าร่วมค้าหลัก ข้อตกลงระหว่างผู้เข้าร่วมค้าจะต้องมีการกำหนดสัดส่วนหน้าที่และความรับผิดชอบในปริมาณงาน สิ่งของหรือมูลค่าตามสัญญาของผู้เข้าร่วมค้าหลักมากกว่าผู้เข้าร่วมค้ารายอื่นทุกราย

กรณีที่ข้อตกลงระหว่างผู้เข้าร่วมค้ากำหนดให้ผู้เข้าร่วมค้ารายใดรายหนึ่งเป็นผู้เข้าร่วมค้าหลัก กิจการร่วมค่านั้นต้องใช้ผลงานของผู้เข้าร่วมค้าหลักรายเดียวเป็นผลงานของกิจการร่วมค้าที่ยื่นข้อเสนอ

สำหรับข้อตกลงระหว่างผู้เข้าร่วมค้าที่ไม่ได้กำหนดให้ผู้เข้าร่วมค้ารายใดเป็นผู้เข้าร่วมค้าหลัก ผู้เข้าร่วมค้าทุกรายจะต้องมีคุณสมบัติครบถ้วนตามเงื่อนไขที่กำหนดไว้ในเอกสารเชิญชวน หรือหนังสือเชิญชวน

กรณีที่ข้อตกลงระหว่างผู้เข้าร่วมค้ากำหนดให้มีการมอบหมายผู้เข้าร่วมค้ารายใดรายหนึ่งเป็นผู้ยื่นข้อเสนอ ในนามกิจการร่วมค้า การยื่นเสนอดังกล่าวไม่ต้องมีหนังสือมอบอำนาจ

สำหรับข้อตกลงระหว่างผู้เข้าร่วมค่าที่ไม่ได้กำหนดให้ผู้เข้าร่วมรายใดเป็นผู้ยื่น
ข้อเสนอ ผู้เข้าร่วมค่าทุกรายจะต้องลงลายมือชื่อในหนังสือมอบอำนาจให้ผู้เข้าร่วมค่ารายใดรายหนึ่งเป็นผู้ยื่น
ข้อเสนอ ในนามกิจการร่วมค่า

๒.๑๒ ผู้ยื่นข้อเสนอต้องลงทะเบียนที่มีข้อมูลถูกต้องครบถ้วนในระบบจัดซื้อจัดจ้างภาค
รัฐด้วย อิเล็กทรอนิกส์ (Electronic Government Procurement : e-GP) ของกรมบัญชีกลาง

๒.๑๓ ผู้ยื่นข้อเสนอต้องมีมูลค่าสุทธิของกิจการ ดังนี้

(๑) กรณีผู้ยื่นข้อเสนอเป็นนิติบุคคลที่จัดตั้งขึ้นตามกฎหมายไทยซึ่งได้จดทะเบียน
เกินกว่า ๑ ปี ต้องมีมูลค่าสุทธิของกิจการ จากผลต่างระหว่างสินทรัพย์สุทธิหักด้วยหนี้สินสุทธิ ที่ปรากฏในงบ
แสดงฐานะการเงินที่มีการตรวจรับรองแล้ว ซึ่งจะต้องแสดงค่าเป็นบวก ๑ ปีสุดท้ายก่อนวันยื่นข้อเสนอ

(๒) สำหรับการจัดซื้อจัดจ้างครั้งหนึ่งที่มิวงเงินเกิน ๕๐๐,๐๐๐ บาทขึ้นไป กรณีผู้
ยื่นข้อเสนอเป็นบุคคลธรรมดา โดยพิจารณาจากหนังสือรับรองบัญชีเงินฝาก ไม่เกิน ๙๐ วันก่อนวันยื่นข้อ
เสนอ โดยต้องมีเงินฝากคงเหลือในบัญชีธนาคารเป็นมูลค่า ๑ ใน ๔ ของมูลค่างบประมาณของโครงการหรือ
รายการที่ยื่นข้อเสนอในแต่ละครั้ง และหากเป็นผู้ชนะการจัดซื้อจัดจ้างหรือเป็นผู้ได้รับการคัดเลือกจะต้อง
แสดงบัญชีเงินฝากที่มีมูลค่าดังกล่าวอีกครั้งหนึ่งในวันลงนามในสัญญา

(๓) กรณีที่ผู้ยื่นข้อเสนอไม่มีมูลค่าสุทธิของกิจการหรือทุนจดทะเบียน หรือมีแต่ไม่
เพียงพอที่จะ เข้ายื่นข้อเสนอ ผู้ยื่นข้อเสนอสามารถขอวงเงินสินเชื่อ โดยต้องมีวงเงินสินเชื่อ ๑ ใน ๔ ของมูลค่า
งบประมาณของโครงการหรือรายการที่ยื่นข้อเสนอในครั้งนั้น (สินเชื่อที่ธนาคารภายในประเทศ หรือบริษัทเงิน
ทุนหรือบริษัทเงินทุนหลักทรัพย์ที่ได้รับอนุญาตให้ประกอบกิจการเงินทุนเพื่อการพาณิชย์ และประกอบธุรกิจ
ค้าประกันตามประกาศของธนาคารแห่งประเทศไทย ตามรายชื่อบริษัทเงินทุนที่ธนาคารแห่งประเทศไทยแจ้ง
เวียนให้ทราบ โดยพิจารณาจากยอดเงินรวมของวงเงินสินเชื่อที่สำนักงานใหญ่รับรอง หรือที่สำนักงานสาขา
รับรอง (กรณีได้รับมอบอำนาจจากสำนักงานใหญ่) ซึ่งออกให้แก่ผู้ยื่นข้อเสนอ นับถึงวันยื่นข้อเสนอไม่เกิน ๙๐
วัน)

(๔) กรณีตาม (๑) - (๓) ยกเว้นสำหรับกรณีดังต่อไปนี้

(๔.๑) กรณีที่ผู้ยื่นข้อเสนอเป็นหน่วยงานของรัฐ

(๔.๒) นิติบุคคลที่จัดตั้งขึ้นตามกฎหมายไทยที่อยู่ระหว่างการฟื้นฟูกิจการ
ตามพระราชบัญญัติล้มละลาย (ฉบับที่ ๑๐) พ.ศ. ๒๕๖๑

(๔.๓) งานจ้างก่อสร้าง ที่กรมบัญชีกลางได้ขึ้นทะเบียนผู้ประกอบการงาน
ก่อสร้างแล้ว และงานจ้างก่อสร้างที่หน่วยงานของรัฐได้มีการจัดทำบัญชีผู้ประกอบการงานก่อสร้างที่มี
คุณสมบัติเบื้องต้นไว้แล้ว ก่อนวันที่พระราชบัญญัติการจัดซื้อจัดจ้างและการบริหารพัสดุภาครัฐมีผลใช้บังคับ

๓. หลักฐานการยื่นข้อเสนอ

ผู้ยื่นข้อเสนอจะต้องเสนอเอกสารหลักฐานยื่นมาพร้อมกับการเสนอราคาทางระบบจัดซื้อ
จัดจ้างภาครัฐด้วยอิเล็กทรอนิกส์ โดยแยกเป็น ๒ ส่วน คือ

๓.๑ ส่วนที่ ๑ อย่างน้อยต้องมีเอกสารดังต่อไปนี้

(๑) ในกรณีผู้ยื่นข้อเสนอเป็นนิติบุคคล

(ก) ห้างหุ้นส่วนสามัญหรือห้างหุ้นส่วนจำกัด ให้ยื่นสำเนาหนังสือรับรองการจดทะเบียนนิติบุคคล บัญชีรายชื่อหุ้นส่วนผู้จัดการ ผู้มีอำนาจควบคุม (ถ้ามี)

(ข) บริษัทจำกัดหรือบริษัทมหาชนจำกัด ให้ยื่นสำเนาหนังสือรับรองการจดทะเบียนนิติบุคคล หนังสือบริคณห์สนธิ บัญชีรายชื่อกรรมการผู้จัดการ ผู้มีอำนาจควบคุม (ถ้ามี) และบัญชีผู้ถือหุ้นรายใหญ่ (ถ้ามี)

(๒) ในกรณีผู้ยื่นข้อเสนอเป็นบุคคลธรรมดาหรือคณะบุคคลที่มีใช้นิติบุคคล ให้ยื่นสำเนาบัตรประจำตัวประชาชนของผู้ยื่น ข้อเสนอข้อตกลงที่แสดงถึงการเข้าเป็นหุ้นส่วน (ถ้ามี) สำเนาบัตรประจำตัวประชาชนของผู้เป็นหุ้นส่วน หรือสำเนาหนังสือเดินทางของผู้เป็นหุ้นส่วนที่มีได้ถือสัญชาติไทย

(๓) ในกรณีผู้ยื่นข้อเสนอเป็นผู้ยื่นข้อเสนอร่วมกันในฐานะเป็นผู้ร่วมค้า ให้ยื่นสำเนาสัญญาของการเข้าร่วมค้า และเอกสารตามที่ระบุไว้ใน (๑) หรือ (๒) ของผู้ร่วมค้า แล้วแต่กรณี

(๔) ผู้ยื่นข้อเสนอต้องแสดงหลักฐานเกี่ยวกับมูลค่าสุทธิของกิจการ ดังนี้

(๔.๑) ในกรณีผู้ยื่นข้อเสนอเป็นนิติบุคคล ให้ยื่นงบแสดงฐานะการเงินที่มีการรับรองแล้ว ๑ ปีสุดท้ายก่อนวันยื่นข้อเสนอ โดยให้ยื่นขณะเข้าเสนอราคา

(๔.๒) ในกรณีผู้ยื่นข้อเสนอเป็นบุคคลธรรมดา ให้ยื่นหนังสือรับรองบัญชีเงินฝาก ไม่เกิน ๙๐ วัน ก่อนวันยื่นข้อเสนอ โดยให้ยื่นขณะเข้าเสนอราคา และจะต้องแสดงหนังสือรับรองบัญชีเงินฝากที่มีมูลค่าดังกล่าวอีกครั้งหนึ่งในวันลงนามในสัญญา

(๔.๓) กรณีที่ผู้ยื่นข้อเสนอไม่มีมูลค่าสุทธิของกิจการและทุนจดทะเบียน หรือมีแต่ไม่เพียงพอที่จะเข้ายื่นข้อเสนอ ให้ยื่นสำเนาหนังสือรับรองวงเงินสินเชื่อ (สินเชื่อที่ธนาคารภายในประเทศหรือบริษัทเงินทุนหรือบริษัทเงินทุนหลักทรัพย์ที่ได้รับอนุญาตให้ประกอบกิจการเงินทุนเพื่อการพาณิชย์และประกอบธุรกิจค้าประกัน ตามประกาศของธนาคารแห่งประเทศไทย ตามรายชื่อบริษัทเงินทุนที่ธนาคารแห่งประเทศไทยแจ้งเวียนให้ทราบ โดยพิจารณาจากยอดเงินรวมของวงเงินสินเชื่อที่สำนักงานใหญ่รับรองหรือที่สำนักงานสาขารับรอง (กรณีได้รับมอบอำนาจจากสำนักงานใหญ่) ซึ่งออกให้แก่ผู้ยื่นข้อเสนอ นับถึงวันยื่นข้อเสนอไม่เกิน ๙๐ วัน)

(๕) สำเนาใบทะเบียนพาณิชย์ สำเนาใบทะเบียนภาษีมูลค่าเพิ่ม (ถ้ามี)

(๖) บัญชีเอกสารส่วนที่ ๑ ทั้งหมดที่ได้ยื่นพร้อมกับการเสนอราคาทางระบบจัดซื้อจัดจ้างภาครัฐด้วยอิเล็กทรอนิกส์ ตามแบบในข้อ ๑.๗ (๑) โดยไม่ต้องแนบในรูปแบบ PDF File (Portable Document Format)

ทั้งนี้ เมื่อผู้ยื่นข้อเสนอดำเนินการแนบไฟล์เอกสารตามบัญชีเอกสารส่วนที่ ๑ ครบถ้วน ถูกต้องแล้ว ระบบจัดซื้อจัดจ้างภาครัฐด้วยอิเล็กทรอนิกส์จะสร้างบัญชีเอกสารส่วนที่ ๑ ตามแบบในข้อ ๑.๗ (๑) ให้โดยผู้ยื่นข้อเสนอไม่ต้องแนบบัญชีเอกสารส่วนที่ ๑ ดังกล่าวในรูปแบบ PDF File (Portable Document Format)

๓.๒ ส่วนที่ ๒ อย่างน้อยต้องมีเอกสารดังต่อไปนี้

(๑) ในกรณีที่ผู้ยื่นข้อเสนอมอบอำนาจให้บุคคลอื่นกระทำการแทนให้แนบหนังสือมอบอำนาจซึ่งติดอากรแสตมป์ตามกฎหมาย โดยมีหลักฐานแสดงตัวตนของผู้มอบอำนาจและผู้รับมอบอำนาจ ทั้งนี้หากผู้รับมอบอำนาจเป็นบุคคลธรรมดาต้องเป็นผู้ที่บรรลุนิติภาวะตามกฎหมายแล้วเท่านั้น

(๒) สำเนาหนังสือรับรองผลงานก่อสร้าง และสำเนาคู่สัญญาเดียวกันกับ
หนังสือรับรองผลงาน พร้อมทั้งรับรองสำเนาถูกต้อง

(๓) สำเนาใบขึ้นทะเบียนผู้ประกอบการวิสาหกิจขนาดกลางและขนาดย่อม (SMEs) (ถ้ามี)

(๔) บัญชีเอกสารส่วนที่ ๒ ทั้งหมดที่ได้ยื่นพร้อมกับการเสนอราคาทางระบบจัดซื้อจัดจ้างภาครัฐด้วยอิเล็กทรอนิกส์ตามแบบในข้อ ๑.๗ (๒) โดยไม่ต้องแนบในรูปแบบ PDF File (Portable Document Format)

ทั้งนี้ เมื่อผู้ยื่นข้อเสนอดำเนินการแนบไฟล์เอกสารตามบัญชีเอกสารส่วนที่ ๒ ครบถ้วน ถูกต้องแล้ว ระบบจัดซื้อจัดจ้างภาครัฐด้วยอิเล็กทรอนิกส์จะสร้างบัญชีเอกสารส่วนที่ ๒ ตามแบบในข้อ ๑.๗ (๒) ให้โดยผู้ยื่นข้อเสนอไม่ต้องแนบบัญชีเอกสารส่วนที่ ๒ ดังกล่าวในรูปแบบ PDF File (Portable Document Format)

๔. การเสนอราคา

๔.๑ ผู้ยื่นข้อเสนอต้องยื่นข้อเสนอ และเสนอราคาทางระบบจัดซื้อจัดจ้างภาครัฐด้วยอิเล็กทรอนิกส์ตามที่กำหนดไว้ในเอกสารประกวดราคาอิเล็กทรอนิกส์นี้ โดยไม่มีเงื่อนไขใดๆ ทั้งสิ้น และจะต้องกรอกข้อความให้ถูกต้องครบถ้วน พร้อมทั้งหลักฐานแสดงตัวตนและทำการยืนยันตัวตนของผู้ยื่นข้อเสนอ โดยไม่ต้องแนบบใบเสนอราคาในรูปแบบ PDF File (Portable Document Format)

๔.๒ ให้ผู้ยื่นข้อเสนอกรอกรายละเอียดการเสนอราคาในใบเสนอราคาตามแบบเอกสารประกวดราคาจ้างก่อสร้างด้วยวิธีประกวดราคาอิเล็กทรอนิกส์ (e-bidding) ข้อ ๑.๒ ให้ครบถ้วน โดยไม่ต้องยื่น ใบแจ้งปริมาณงานและราคาและใบบัญชีรายการก่อสร้าง ในรูปแบบ PDF File (Portable Document Format)

ในการเสนอราคาให้เสนอราคาเป็นเงินบาทและเสนอราคาได้เพียงครั้งเดียวและราคาเดียว โดยเสนอราคารวม หรือราคาต่อหน่วย หรือราคาต่อรายการ ตามเงื่อนไขที่ระบุไว้ท้ายใบเสนอราคาให้ถูกต้อง ทั้งนี้ ราคารวมที่เสนอจะต้องตรงกันทั้งตัวเลขและตัวหนังสือ ถ้าตัวเลขและตัวหนังสือไม่ตรงกัน ให้ถือตัวหนังสือเป็นสำคัญ โดยคิดราคารวมทั้งสิ้นซึ่งรวมค่าภาษีมูลค่าเพิ่ม ภาษีอากรอื่น และค่าใช้จ่ายที่ส่งแล้ว

ราคาที่เสนอจะต้องเสนอกำหนดยื่นราคาไม่น้อยกว่า ๙๐ วัน ตั้งแต่วันเสนอราคาโดยภายในกำหนดยื่นราคา ผู้ยื่นข้อเสนอต้องรับผิดชอบราคาที่ตนได้เสนอไว้และจะถอนการเสนอราคาไม่ได้

๔.๓ ผู้ยื่นข้อเสนอจะต้องเสนอกำหนดเวลาดำเนินการก่อสร้างแล้วเสร็จไม่เกิน ๖๐ วัน นับถัดจากวันลงนามในสัญญาจ้าง หรือวันที่ได้รับหนังสือแจ้งจาก มหาวิทยาลัย ให้เริ่มทำงาน

๔.๔ ก่อนเสนอราคา ผู้ยื่นข้อเสนอควรตรวจดูร่างสัญญา ร่างรายละเอียดขอบเขตของงานทั้งโครงการ (Terms of Reference : TOR) ให้ถี่ถ้วนและเข้าใจเอกสารประกวดราคาจ้างอิเล็กทรอนิกส์ทั้งหมดเสียก่อนที่จะตกลงยื่นข้อเสนอตามเงื่อนไขในเอกสารประกวดราคาจ้างอิเล็กทรอนิกส์

๔.๕ ผู้ยื่นข้อเสนอจะต้องยื่นข้อเสนอและเสนอราคาทางระบบจัดซื้อจัดจ้างภาครัฐด้วย อิเล็กทรอนิกส์ในวันที่ ๑๙ กันยายน ๒๕๖๖ ระหว่างเวลา ๑๓.๐๐ น. ถึง ๑๖.๐๐ น. และเวลาในการเสนอราคาให้ถือตามเวลาของระบบจัดซื้อจัดจ้างภาครัฐด้วยอิเล็กทรอนิกส์เป็นเกณฑ์

เมื่อพ้นกำหนดเวลายื่นข้อเสนอและเสนอราคาแล้ว จะไม่รับเอกสารการยื่นข้อเสนอ และการเสนอราคาใดๆ โดยเด็ดขาด

๔.๖ ผู้ยื่นข้อเสนอต้องจัดทำเอกสารสำหรับใช้ในการเสนอราคาในรูปแบบไฟล์เอกสาร ประเภท PDF File (Portable Document Format) โดยผู้ยื่นข้อเสนอต้องเป็นผู้รับผิดชอบตรวจสอบความครบถ้วน ถูกต้อง และชัดเจนของเอกสาร PDF File ก่อนที่ยื่นยืนยันการเสนอราคา แล้วจึงส่งข้อมูล (Upload) เพื่อเป็นการเสนอราคาให้แก่มหาวิทยาลัย ผ่านทางระบบจัดซื้อจัดจ้างภาครัฐด้วยอิเล็กทรอนิกส์

๔.๗ คณะกรรมการพิจารณาผลการประกวดราคาอิเล็กทรอนิกส์จะดำเนินการตรวจสอบ คุณสมบัติของผู้ยื่นข้อเสนอแต่ละรายว่า เป็นผู้ยื่นข้อเสนอที่มีผลประโยชน์ร่วมกันกับผู้ยื่นเสนอรายอื่นตามข้อ ๑.๖ (๑) หรือไม่ หากปรากฏว่าผู้ยื่นข้อเสนอรายใดเป็นผู้ยื่นข้อเสนอที่มีผลประโยชน์ร่วมกันกับผู้ยื่นเสนอรายอื่น คณะกรรมการฯ จะตัดรายชื่อผู้ยื่นเสนอราคาที่มีผลประโยชน์ร่วมกันนั้นออกจากการเป็นผู้ยื่นข้อเสนอ

หากปรากฏต่อคณะกรรมการพิจารณาผลการประกวดราคาอิเล็กทรอนิกส์ว่า ก่อนหรือในขณะที่มีการพิจารณาข้อเสนอ มีผู้ยื่นเสนอรายใดกระทำการอันเป็นการขัดขวางการแข่งขันอย่างเป็นธรรมตาม ข้อ ๑.๖ (๒) และคณะกรรมการฯ เชื่อว่ามีการกระทำอันเป็นการขัดขวางการแข่งขันอย่างเป็นธรรม คณะกรรมการฯ จะตัดรายชื่อผู้ยื่นข้อเสนอรายนั้นออกจากการเป็นผู้ยื่นข้อเสนอ และมหาวิทยาลัย จะพิจารณาลงโทษผู้ยื่นเสนอดังกล่าวเป็นผู้ทำงาน เว้นแต่ มหาวิทยาลัย จะพิจารณาเห็นว่า ผู้ยื่นเสนอรายนั้น มิใช่เป็นผู้ริเริ่มให้มีการกระทำดังกล่าวและได้ให้ความร่วมมือเป็นประโยชน์ต่อการพิจารณาของมหาวิทยาลัย

๔.๘ ผู้ยื่นข้อเสนอจะต้องปฏิบัติ ดังนี้

(๑) ปฏิบัติตามเงื่อนไขที่ระบุไว้ในเอกสารประกวดราคาอิเล็กทรอนิกส์
(๒) ราคาที่เสนอจะต้องเป็นราคาที่รวมภาษีมูลค่าเพิ่ม และภาษีอื่นๆ (ถ้ามี) รวมค่าใช้จ่ายทั้งปวงไว้ด้วยแล้ว

(๓) ผู้ยื่นข้อเสนอจะต้องลงทะเบียนเพื่อเข้าสู่กระบวนการเสนอราคา ตามวันเวลาที่กำหนด

(๔) ผู้ยื่นข้อเสนอจะถอนการเสนอราคาที่เสนอแล้วไม่ได้

(๕) ผู้ยื่นข้อเสนอต้องศึกษาและทำความเข้าใจในระบบและวิธีการเสนอราคา ด้วยวิธีประกวดราคาอิเล็กทรอนิกส์ ของกรมบัญชีกลางที่แสดงไว้ในเว็บไซต์ www.gprocurement.go.th

๔.๙ ผู้สัญญาต้องจัดทำแผนการทำงานมาให้ภายใน ๓๐ วัน นับถัดจากวันลงนามในสัญญา โดยจัดทำแผนการทำงานตามเอกสารแนบท้ายเอกสารประกวดราคาอิเล็กทรอนิกส์ เว้นแต่เป็นกรณีสัญญาที่มีวงเงินไม่เกิน ๕๐๐,๐๐๐ บาท ทั้งนี้ แผนการทำงานให้ถือเป็นเอกสารส่วนหนึ่งของสัญญา

๔.๑๐ ผู้ยื่นข้อเสนอที่เป็นผู้ชนะการเสนอราคาต้องจัดทำแผนการใช้วัสดุที่ผลิตในประเทศและแผนการใช้เหล็กที่ผลิตในประเทศ โดยยื่นให้หน่วยงานของรัฐภายใน ๖๐ วัน นับถัดจากวันลงนามในสัญญา

๕. หลักเกณฑ์และสิทธิในการพิจารณา

๕.๑ การพิจารณาผลการยื่นข้อเสนอประกวดราคาอิเล็กทรอนิกส์ครั้งนี้ มหาวิทยาลัย จะพิจารณาตัดสินโดยใช้หลักเกณฑ์ ราคา

๕.๒ การพิจารณาผู้ชนะการยื่นข้อเสนอ
กรณีใช้หลักเกณฑ์ราคาในการพิจารณาผู้ชนะการยื่นข้อเสนอ มหาวิทยาลัย จะพิจารณาจาก ราคารวม

๕.๓ หากผู้ยื่นข้อเสนอรายใดมีคุณสมบัติไม่ถูกต้องตามข้อ ๒ หรือยื่นหลักฐานการยื่นข้อเสนอไม่ถูกต้อง หรือไม่ครบถ้วนตามข้อ ๓ หรือยื่นข้อเสนอไม่ถูกต้องตามข้อ ๔ แล้ว คณะกรรมการพิจารณาผล การประกวดราคาอิเล็กทรอนิกส์จะไม่รับพิจารณาข้อเสนอของผู้ยื่นข้อเสนอรายนั้น เว้นแต่ ผู้ยื่นข้อเสนอรายใดเสนอเอกสารทางเทคนิคหรือรายละเอียดคุณลักษณะเฉพาะของพัสดุที่จะจ้างไม่ครบถ้วน หรือ เสนอรายละเอียดแตกต่างไปจากเงื่อนไขที่มหาวิทยาลัยกำหนดไว้ในประกาศและเอกสารประกวดราคา อิเล็กทรอนิกส์ ในส่วนที่มีใช้สาระสำคัญและความแตกต่างนั้น ไม่มีผลทำให้เกิดการได้เปรียบเสียเปรียบ ต่อผู้ ยื่นข้อเสนอรายอื่น หรือเป็นการผิดพลาดเล็กน้อย คณะกรรมการฯ อาจพิจารณาผ่อนปรนการตัดสินสิทธิ ผู้ยื่นข้อ เสนอรายนั้น

๕.๔ มหาวิทยาลัยสงวนสิทธิ์ไม่พิจารณาข้อเสนอของผู้ยื่นข้อเสนอโดยไม่มี การผ่อนผัน ในกรณีดังต่อไปนี้

(๑) ไม่กรอกชื่อผู้ยื่นข้อเสนอในการเสนอราคาทางระบบจัดซื้อจัดจ้าง ด้วย อิเล็กทรอนิกส์

(๒) เสนอรายละเอียดแตกต่างไปจากเงื่อนไขที่กำหนดในเอกสาร ประกวดราคา อิเล็กทรอนิกส์ที่เป็นสาระสำคัญ หรือมีผลทำให้เกิดความได้เปรียบเสียเปรียบแก่ผู้ยื่นข้อเสนอ รายอื่น

๕.๕ ในการตัดสินการประกวดราคาอิเล็กทรอนิกส์หรือในการทำสัญญา คณะ กรรมการพิจารณาผลการประกวดราคาอิเล็กทรอนิกส์หรือมหาวิทยาลัย มีสิทธิให้ผู้ยื่นข้อเสนอชี้แจงข้อเท็จจริง เพิ่มเติมได้ มหาวิทยาลัยมีสิทธิที่จะไม่รับข้อเสนอ ไม่รับราคา หรือไม่ทำสัญญา หากข้อเท็จจริงดังกล่าวไม่ เหมาะสมหรือไม่ถูกต้อง

๕.๖ มหาวิทยาลัยทรงไว้ซึ่งสิทธิที่จะไม่รับราคาต่ำสุด หรือราคาหนึ่งราคาใด หรือราคา ที่เสนอทั้งหมดก็ได้ และอาจพิจารณาเลือกจ้างในจำนวน หรือขนาด หรือเฉพาะรายการหนึ่งรายการใด หรือ อาจจะยกเลิก การประกวดราคาอิเล็กทรอนิกส์โดยไม่พิจารณาจัดจ้างเลยก็ได้ สุดแต่จะพิจารณา ทั้งนี้ เพื่อ ประโยชน์ของทางราชการเป็นสำคัญ และให้ถือว่าการตัดสินใจของ มหาวิทยาลัยเป็นเด็ดขาด ผู้ยื่นข้อเสนอจะ เรียกร้องค่าใช้จ่าย หรือค่าเสียหายใดๆ มิได้ รวมทั้ง มหาวิทยาลัยจะพิจารณายกเลิกการประกวดราคา อิเล็กทรอนิกส์และลงโทษผู้ยื่นข้อเสนอเป็นผู้ทำงาน ไม่ว่าจะเป็นผู้ยื่นข้อเสนอที่ได้รับการคัดเลือกหรือไม่ก็ตาม หากมีเหตุที่เชื่อถือได้ว่ายื่นข้อเสนอกระทำการโดยไม่สุจริต เช่น การเสนอเอกสารอันเป็นเท็จ หรือใช้ชื่อ บุคคลธรรมดา หรือนิติบุคคลอื่นมาเสนอราคาแทน เป็นต้น

ในกรณีที่ผู้ยื่นข้อเสนอรายที่เสนอราคาต่ำสุด เสนอราคาต่ำจนคาดหมายได้ว่าไม่อาจ ดำเนินงานตามเอกสารประกวดราคาอิเล็กทรอนิกส์ได้ คณะกรรมการพิจารณาผลการประกวดราคา อิเล็กทรอนิกส์หรือมหาวิทยาลัย จะให้ผู้ยื่นข้อเสนออื่นชี้แจงและแสดงหลักฐานที่ทำให้เชื่อได้ว่า ผู้ยื่นข้อเสนอ สามารถดำเนินงานตามเอกสารประกวดราคาอิเล็กทรอนิกส์ให้เสร็จสมบูรณ์ หากคำชี้แจงไม่เป็นที่รับฟังได้ มหาวิทยาลัย มีสิทธิที่จะไม่รับข้อเสนอหรือไม่รับราคาของผู้ยื่นข้อเสนอรายนั้น ทั้งนี้ ผู้ยื่นข้อเสนอดังกล่าวไม่มี สิทธิเรียกร้องค่าใช้จ่ายหรือค่าเสียหายใดๆ จากมหาวิทยาลัย

๕.๗ ก่อนลงนามในสัญญา มหาวิทยาลัย อาจประกาศยกเลิกการประกวดราคา อิเล็กทรอนิกส์ หากปรากฏว่ามีกรกระทำที่เข้าลักษณะผู้ยื่นข้อเสนอที่ชนะการประกวดราคาหรือที่ได้รับการ คัดเลือกมีผลประโยชน์ร่วมกัน หรือมีส่วนได้เสียกับผู้ยื่นข้อเสนอรายอื่น หรือขัดขวางการแข่งขันอย่างเป็น ธรรม หรือสมยอมกันกับผู้ยื่นข้อเสนอรายอื่น หรือเจ้าหน้าที่ในการเสนอราคา หรือถือว่ากระทำการทุจริตอื่นใด ในการเสนอราคา

๕.๘ หากผู้ยื่นข้อเสนอซึ่งเป็นผู้ประกอบการ SMEs เสนอราคาสูงกว่าราคาต่ำสุดของ ผู้ยื่นข้อเสนอรายอื่นที่ไม่เกินร้อยละ ๑๐ ให้หน่วยงานของรัฐจัดซื้อจัดจ้างกับผู้ประกอบการ SMEs ดังกล่าว โดยจัดเรียงลำดับผู้ยื่นข้อเสนอซึ่งเป็นผู้ประกอบการ SMEs ซึ่งเสนอราคาสูงกว่าราคาต่ำสุดของผู้ยื่นข้อเสนอ รายอื่นไม่เกินร้อยละ ๑๐ ที่จะเรียกมาทำสัญญาไม่เกิน ๓ ราย

ผู้ยื่นข้อเสนอที่เป็นกิจการร่วมค้าที่จะได้สิทธิตามวรรคหนึ่ง ผู้เข้าร่วมค้าทุกราย จะต้องเป็นผู้ประกอบการ SMEs

ทั้งนี้ ผู้ประกอบการ SMEs ที่จะได้แต้มต่อด้านราคาตามวรรคหนึ่ง จะต้องมี วงเงินสัญญาสะสมตามปีปฏิทินรวมกับราคาที่เสนอในครั้งแล้ว มีมูลค่ารวมกันไม่เกินมูลค่าของรายได้ตาม ขนาดที่ขึ้นทะเบียนไว้กับ สสว.

๕.๙ หากผู้ยื่นข้อเสนอซึ่งมิใช่ผู้ประกอบการ SMEs แต่เป็นบุคคลธรรมดาที่ถือสัญชาติ ไทยหรือนิติบุคคลที่จัดตั้งขึ้นตามกฎหมายไทยเสนอราคาสูงกว่าราคาต่ำสุดของผู้ยื่นข้อเสนอซึ่งเป็นผู้ประกอบการ SMEs ที่มีได้ถือสัญชาติไทยหรือนิติบุคคลที่จัดตั้งขึ้นตามกฎหมายของต่างประเทศไม่เกินร้อยละ ๓ ให้ จัดซื้อจัดจ้างกับบุคคลธรรมดาที่ถือสัญชาติไทยหรือนิติบุคคลที่จัดตั้งขึ้นตามกฎหมายไทยดังกล่าว

ผู้ยื่นข้อเสนอที่เป็นกิจการร่วมค้าที่จะได้สิทธิตามวรรคหนึ่ง ผู้เข้าร่วมค้าทุกราย จะต้องเป็นบุคคลธรรมดาที่ถือสัญชาติไทยหรือนิติบุคคลที่จัดตั้งขึ้นตามกฎหมายไทย

๖. การทำสัญญาจ้างก่อสร้าง

ผู้ชนะการประกวดราคาอิเล็กทรอนิกส์จะต้องทำสัญญาจ้างตามแบบสัญญา ดังระบุใน ข้อ ๑.๓ หรือทำข้อตกลงเป็นหนังสือกับมหาวิทยาลัย ภายใน ๕ วัน นับถัดจากวันที่ได้รับแจ้ง และจะต้องวาง หลักประกันสัญญาเป็นจำนวนเงินเท่ากับร้อยละ ๕ ของราคาค่าจ้างที่ประกวดราคาอิเล็กทรอนิกส์ ให้ มหาวิทยาลัยยึดถือไว้ในขณะทำสัญญาโดยใช้หลักประกันอย่างหนึ่งอย่างใด ดังต่อไปนี้

๖.๑ เงินสด

๖.๒ เช็คหรือตราพท์ที่ธนาคารเซ็นสั่งจ่าย ซึ่งเป็นเช็คหรือตราพท์ลงวันที่ที่ใช้เช็คหรือ ตราพท์นั้น ชำระต่อเจ้าหน้าที่ในวันทำสัญญา หรือก่อนวันนั้นไม่เกิน ๓ วันทำการ

๖.๓ หนังสือค้ำประกันของธนาคารภายในประเทศ ตามตัวอย่างที่คณะกรรมการ นโยบายกำหนด ดังระบุในข้อ ๑.๔ (๒) หรือจะเป็นหนังสือค้ำประกันอิเล็กทรอนิกส์ตามวิธีการที่กรมบัญชีกลาง กำหนด

๖.๔ หนังสือค้ำประกันของบริษัทเงินทุน หรือบริษัทเงินทุนหลักทรัพย์ที่ได้รับอนุญาต ให้ประกอบกิจการเงินทุนเพื่อการพาณิชย์และประกอบธุรกิจค้ำประกันตามประกาศของธนาคารแห่งประเทศไทย ตามรายชื่อบริษัทเงินทุนที่ธนาคารแห่งประเทศไทยแจ้งเวียนให้ทราบ โดยอนุโลมให้ใช้ตามตัวอย่าง หนังสือค้ำประกันของธนาคารที่คณะกรรมการนโยบายกำหนด ดังระบุในข้อ ๑.๔ (๒)

๖.๕ พันธบัตรรัฐบาลไทย

หลักประกันนี้จะคืนให้ โดยไม่มีดอกเบี้ยภายใน ๑๕ วันนับถัดจากวันที่ผู้ชนะการ ประกวดราคาอิเล็กทรอนิกส์ (ผู้รับจ้าง) พ้นจากข้อผูกพันตามสัญญาจ้างแล้ว

๗. ค่าจ้างและการจ่ายเงิน

มหาวิทยาลัยจะจ่ายค่าจ้างซึ่งได้รวมภาษีมูลค่าเพิ่มตลอดจนภาษีอากรอื่น ๆ และค่าใช้จ่าย ทั้งปวงแล้วให้แก่ผู้ยื่นข้อเสนอที่ได้รับการคัดเลือกให้เป็นผู้รับจ้าง เมื่อผู้รับจ้างได้ส่งมอบสิ่งของได้ครบถ้วน ตามสัญญาซื้อขายหรือข้อตกลงเป็นหนังสือ และมหาวิทยาลัยได้ตรวจรับมอบงานจ้างเรียบร้อยแล้ว

๘. อัตราค่าปรับ

ค่าปรับตามสัญญาจ้างแนบท้ายเอกสารประกวดราคาอิเล็กทรอนิกส์นี้ หรือข้อตกลงจ้าง เป็นหนังสือจะกำหนด ดังนี้

๘.๑ กรณีที่ผู้รับจ้างนำงานที่รับจ้างไปจ้างช่วงให้ผู้อื่นทำอีกทอดหนึ่งโดยไม่ได้รับ อนุญาตจากมหาวิทยาลัย จะกำหนดค่าปรับสำหรับการฝ่าฝืนดังกล่าวเป็นจำนวนร้อยละ ๑๐.๐๐ ของวงเงิน ของงานจ้างช่วงนั้น

๘.๒ กรณีที่ผู้รับจ้างปฏิบัติผิดสัญญาจ้างก่อสร้าง นอกเหนือจากข้อ ๘.๑ จะกำหนดค่า ปรับเป็นรายวันเป็นจำนวนเงินตายตัวในอัตราร้อยละ ๐.๑๐ ของราคางานจ้าง

๙. การรับประกันความชำรุดบกพร่อง

ผู้ชนะการประกวดราคาอิเล็กทรอนิกส์ซึ่งได้ทำสัญญาจ้าง ตามแบบ ดังระบุในข้อ ๑.๓ หรือข้อตกลงจ้างเป็นหนังสือแล้วแต่กรณี จะต้องรับประกันความชำรุดบกพร่องของงานจ้างที่เกิดขึ้นภายในระยะเวลา ไม่น้อยกว่า ๒ ปี นับถัดจากวันที่มหาวิทยาลัยได้รับมอบงาน โดยต้องบริหารจัดการซ่อมแซมแก้ไขให้ใช้การได้ดีดังเดิมภายใน ๗ วัน นับถัดจากวันที่ได้รับแจ้งความชำรุดบกพร่อง

๑๐. ขอสถวนสิทธิในการยื่นข้อเสนอและอื่น ๆ

๑๐.๑ เงินค่าจ้างสำหรับงานจ้างครั้งนี้ ได้มาจากเงินงบประมาณรายได้ ประจำปี

๒๕๖๖

การลงนามในสัญญาจะกระทำต่อเมื่อ มหาวิทยาลัยได้รับอนุมัติเงินค่าก่อสร้างจากเงินงบประมาณรายได้ ประจำปี ๒๕๖๖

๑๐.๒ เมื่อมหาวิทยาลัยได้คัดเลือกผู้ยื่นข้อเสนอรายใดให้เป็นผู้รับจ้าง และได้ตกลงจ้าง ตามการประกวดราคาอิเล็กทรอนิกส์แล้ว ถ้าผู้รับจ้างจะต้องสั่งหรือนำสิ่งของมาจากต่างประทศ และของนั้นต้องนำเข้ามาโดยทางเรือในเส้นทางที่มีเรือไทยเดินอยู่ และสามารถให้บริการรับขนได้ตามที่รัฐมนตรีว่าการกระทรวงคมนาคมประกาศกำหนด ผู้ยื่นข้อเสนอซึ่งเป็นผู้รับจ้างจะต้องปฏิบัติตามกฎหมายว่าด้วยการส่งเสริมการพาณิชย์ ดังนี้

(๑) แจกการสั่งหรือนำสิ่งของดังกล่าวเข้ามาจากต่างประเทศต่อกรมเจ้าท่า ภายใน ๗ วัน นับตั้งแต่วันที่ผู้รับจ้างสั่งหรือซื้อของจากต่างประเทศ เว้นแต่เป็นของที่รัฐมนตรีว่าการกระทรวงคมนาคมประกาศยกเว้นให้บรรทุกโดยเรืออื่นได้

(๒) จัดการให้สิ่งของดังกล่าวบรรทุกโดยเรือไทย หรือเรือที่มีสิทธิเช่นเดียวกับเรือไทยจากต่างประเทศมายังประเทศไทย เว้นแต่จะได้รับอนุญาตจากกรมเจ้าท่า ให้บรรทุกสิ่งของนั้น โดยเรืออื่น ที่มีใช้เรือไทย ซึ่งจะต้องได้รับอนุญาตเช่นนั้นก่อนบรรทุกของลงเรืออื่น หรือเป็นของที่รัฐมนตรีว่าการกระทรวงคมนาคมประกาศยกเว้นให้บรรทุกโดยเรืออื่น

(๓) ในกรณีที่ไม่มีปฏิบัติตาม (๑) หรือ (๒) ผู้รับจ้างจะต้องรับผิดชอบตามกฎหมายว่าด้วยการส่งเสริมการพาณิชย์

๑๐.๓ ผู้ยื่นข้อเสนอซึ่งมหาวิทยาลัยได้คัดเลือกแล้ว ไม่ไปทำสัญญาหรือข้อตกลงจ้าง เป็นหนังสือภายในเวลาที่กำหนดดังระบุไว้ในข้อ ๗ มหาวิทยาลัยจะริบหลักประกันการยื่นข้อเสนอ หรือเรียก ร้องจากผู้ออกหนังสือค้ำประกัน การยื่นข้อเสนอทันที และอาจพิจารณาเรียกร้องให้ชดใช้ความเสียหายอื่น (ถ้า มี) รวมทั้งจะพิจารณาให้เป็นผู้ที่จ้าง ตามระเบียบกระทรวงการคลังว่าด้วยการจัดซื้อจัดจ้างและการบริหารพัสดุภาครัฐ

๑๐.๔ มหาวิทยาลัยสงวนสิทธิ์ที่จะแก้ไขเพิ่มเติมเงื่อนไข หรือข้อกำหนดในแบบสัญญา หรือข้อตกลงจ้างเป็นหนังสือให้เป็นไปตามความเห็นของสำนักงานอัยการสูงสุด (ถ้ามี)

๑๐.๕ ในกรณีที่เอกสารแนบท้ายเอกสารประกวดราคาอิเล็กทรอนิกส์ มีความขัดหรือแย้งกันผู้ยื่นข้อเสนอจะต้องปฏิบัติตามคำวินิจฉัยของมหาวิทยาลัย คำวินิจฉัยดังกล่าวให้ถือเป็นที่สุด และ ผู้ยื่น

ข้อเสนอไม่มีสิทธิเรียกร้องค่าใช้จ่ายใดๆ เพิ่มเติม

๑๐.๖ มหาวิทยาลัย อาจประกาศยกเลิกการจัดจ้างในกรณีต่อไปนี้ได้ โดยที่ผู้ยื่นข้อเสนอจะเรียกร้องค่าเสียหายใดๆ จากมหาวิทยาลัยไม่ได้

(๑) มหาวิทยาลัยไม่ได้รับการจัดสรรเงินที่จะใช้ในการจัดจ้างหรือได้รับจัดสรรแต่ไม่เพียงพอที่จะทำการจัดจ้างครั้งนี้ต่อไป

(๒) มีการกระทำที่เข้าลักษณะผู้ยื่นข้อเสนอที่ขณะการจัดจ้างหรือที่ได้รับการคัดเลือกมีผลประโยชน์ร่วมกัน หรือมีส่วนได้เสียกับผู้ยื่นข้อเสนอรายอื่น หรือขัดขวางการแข่งขันอย่างเป็นธรรมหรือสมยอมกันกับผู้ยื่นข้อเสนอรายอื่น หรือเจ้าหน้าที่ในการเสนอราคา หรือถือว่ากระทำการทุจริตอื่นใดในการเสนอราคา

(๓) การทำการจัดจ้างครั้งนี้ต่อไปอาจก่อให้เกิดความเสียหายแก่มหาวิทยาลัยหรือกระทบต่อประโยชน์สาธารณะ

(๔) กรณีอื่นในทำนองเดียวกับ (๑) (๒) หรือ (๓) ตามที่กำหนดในกฎกระทรวงซึ่งออกตามความในกฎหมายว่าด้วยการจัดซื้อจัดจ้างและการบริหารพัสดุภาครัฐ

๑๑. การปรับราคาค่างานก่อสร้าง

การปรับราคาค่างานก่อสร้างตามสูตรการปรับราคาตั้งระบุในข้อ ๑.๕ จะนำมาใช้ในกรณีที่ ค่างานก่อสร้างลดลงหรือเพิ่มขึ้น โดยวิธีการต่อไปนี้

ตามเงื่อนไข หลักเกณฑ์ สูตรและวิธีคำนวณที่ใช้กับสัญญาแบบปรับราคาได้ตามมติคณะรัฐมนตรีเมื่อวันที่ ๒๒ สิงหาคม ๒๕๓๒ เรื่อง การพิจารณาช่วยเหลือผู้ประกอบการอาชีพงานก่อสร้าง ตามหนังสือสำนักเลขาธิการคณะรัฐมนตรี ที่ นร ๐๒๐๓/ว ๑๐๙ ลงวันที่ ๒๔ สิงหาคม ๒๕๓๒

สูตรการปรับราคา (สูตรค่า K) จะต้องคงที่ที่ระดับที่กำหนดไว้ในวันแล้วเสร็จตามที่กำหนดไว้ในสัญญา หรือภายในระยะเวลาที่มหาวิทยาลัยได้ขยายออกไป โดยจะใช้สูตรของทางราชการที่ได้ระบุในข้อ ๑.๕

๑๒. การปฏิบัติตามกฎหมายและระเบียบ

ในระหว่างระยะเวลาการก่อสร้าง ผู้ยื่นข้อเสนอที่ได้รับการคัดเลือกให้เป็นผู้รับจ้างต้องปฏิบัติตามหลักเกณฑ์ที่กฎหมายและระเบียบได้กำหนดไว้โดยเคร่งครัด

๑๓. การประเมินผลการปฏิบัติงานของผู้ประกอบการ

มหาวิทยาลัย สามารถนำผลการปฏิบัติงานแล้วเสร็จตามสัญญาของผู้ยื่นข้อเสนอที่ได้รับการคัดเลือกให้ เป็นผู้รับจ้างเพื่อนำมาประเมินผลการปฏิบัติงานของผู้ประกอบการ

ทั้งนี้ หากผู้ยื่นข้อเสนอที่ได้รับการคัดเลือกไม่ผ่านเกณฑ์ที่กำหนดจะถูกระงับการยื่นข้อเสนอหรือทำสัญญากับมหาวิทยาลัย ไว้ชั่วคราว



ตารางแสดงวงเงินงบประมาณที่ได้รับจัดสรรและราคากลางในงานจ้างก่อสร้าง

1. ชื่อโครงการ : โครงการติดตั้งตาข่ายกันนก อาคารอเนกประสงค์ ของ โรงเรียนมัธยมสาธิตมหาวิทยาลัยนเรศวร
จำนวน 1 งาน
2. หน่วยงานเจ้าของโครงการ : คณะศึกษาศาสตร์ โรงเรียนมัธยมสาธิตมหาวิทยาลัยนเรศวร
3. วงเงินงบประมาณที่ได้รับจัดสรร : 800,000.-บาท (แปดแสนบาทถ้วน)
4. ลักษณะงานโดยสังเขป :
 - 4.1 ติดตั้งตาข่ายกันนก
5. ราคากลางคำนวณ ณ วันที่ 18 สิงหาคม 2566
เป็นเงิน 799,606.76 บาท (เจ็ดแสนเก้าหมื่นเก้าพันหกร้อยหกบาทเจ็ดสิบบาทสตางค์)
6. บัญชีประมาณการราคากลาง :
 - 6.1 แบบ ปร.6, ปร.5(ก) , ปร.5(ข) , ปร.5(ค) , ปร.4(ก) , ปร.4(ข) , ปร.4(ค) จำนวน 11 แผ่น (รวมปกหน้า)
 - 6.2 แบบรูปรายการ จำนวน 8 แผ่น (รวมหน้าปก)
7. รายชื่อคณะกรรมการกำหนดราคากลาง (ราคากลางอ้างอิง) :
 - 7.1 นายรุ่งรัตน์ พระนาค ประธานกรรมการ
 - 7.2 นายเอกสิทธิ์ หาแก้ว กรรมการ
 - 7.3 นายขวัญชัย ศิริเวช กรรมการ
 - 7.4 นายหลักทรัพย์ สุขแสงชู กรรมการ
 - 7.5 นายทิวา ทัศนางกูร กรรมการ



บัญชีแสดงปริมาณค่าวัสดุและค่าแรง

โครงการติดตั้งตาข่ายกันนก อาคารอเนกประสงค์ ของโรงเรียนมัธยมสาธิตมหาวิทยาลัยนเรศวร

ตำบลในเมือง อำเภอเมืองพิษณุโลก จังหวัดพิษณุโลก

มหาวิทยาลัยนเรศวร

ราคากลาง



งานสถาปัตยกรรมและวิศวกรรม กองอาคารสถานที่
สำนักงานอธิการบดี มหาวิทยาลัยนเรศวร พิษณุโลก

[Handwritten signature]

โครงการติดตั้งตาข่ายกันนก อาคารอเนกประสงค์ ของโรงเรียนมัธยมสาธิตมหาวิทยาลัยนเรศวร
สถานที่ก่อสร้าง อาคารอเนกประสงค์ โรงเรียนมัธยมสาธิตมหาวิทยาลัยนเรศวร ต.ในเมือง อ.เมือง จ.พิษณุโลก
หน่วยงาน มหาวิทยาลัยนเรศวร จ.พิษณุโลก

ลำดับที่	รายการ	รวมค่างาน	หมายเหตุ
1	รวมราคางานอาคาร เป็นเงิน	742,019.76	
2	รวมราคางานครุภัณฑ์ เป็นเงิน	-	
3	รวมราคางานค่าใช้จ่ายพิเศษตามข้อกำหนดและค่าใช้จ่ายพิเศษที่จำเป็นต้องมี	57,587.00	
	เป็นเงิน		
สรุป	รวมค่างานทั้งโครงการเป็นเงินทั้งสิ้น (เจ็ดแสนเก้าหมื่นเก้าพันหกร้อยหกบาทเจ็ดสิบบหกสตางค์)	799,606.76	

หมายเหตุ

รายละเอียดประมาณราคานี้ เป็นเพียงสมมติฐานในการคิดราคาเท่านั้น ไม่สามารถนำปริมาณวัสดุที่ปรากฏ
และราคาต่อหน่วย มาเป็นมาตรฐานในการกำหนดราคาที่เหมาะสมได้ และไม่ถือเป็นเอกสารชี้แจงเพิ่มเติม

คณะกรรมการกำหนดราคากลาง

ลงชื่อ.....ประธานกรรมการ

(นายรุ่งรัตน์ พระนาค)

ลงชื่อ.....กรรมการ

(นายเอกสิทธิ์ หาแก้ว)

ลงชื่อ.....กรรมการ

(นายขวัญชัย ศิริเวช)

ลงชื่อ.....กรรมการ

(นายหลักทรัพย์ สุขแสงชู)

ลงชื่อ.....กรรมการ

(นายทิวา ทศนางกูร)

อนุมัติ

ลงชื่อ.....

(รองศาสตราจารย์ ดร.ศรินทร์ทิพย์ แทนธานี)

รักษาราชการแทนอธิการบดีมหาวิทยาลัยนเรศวร



แบบสรุปค่างานอาคาร

ส่วนราชการ สำนักงานอธิการบดี กองอาคารสถานที่ งานสถาปัตยกรรมและวิศวกรรม โทร. 8011

- กลุ่มงาน	งานอาคาร	1 รายการ
- ชื่อโครงการ	ติดตั้งตาศูนย์กั้นนก อาคารอเนกประสงค์ โรงเรียนมัธยมสาธิตมหาวิทยาลัยนเรศวร	
- สถานที่ก่อสร้าง	อาคารอเนกประสงค์ โรงเรียนมัธยมสาธิตมหาวิทยาลัยนเรศวร ต.ในเมือง อ.เมือง จ.พิษณุโลก	
- หน่วยงาน	มหาวิทยาลัยนเรศวร จ.พิษณุโลก	
- แบบ พร.4(ก) ที่แนบ	จำนวน 2 แผ่น	
- ประมาณราคาเมื่อวันที่	หน่วย : บาท	

ลำดับที่	รายการ	ค่างานต้นทุน	FACTOR F	รวมค่างานอาคาร	หมายเหตุ
1	งานอาคาร	567,684.00	1.3071	742,019.76	
เงื่อนไขการใช้ตาราง Factor F					
	เงินล่วงหน้าจ่าย	0.00%			
	เงินประกันผลงานหัก	0.00%			
	ดอกเบี้ยเงินกู้	6.00%			
	ค่าภาษีมูลค่าเพิ่ม	7.00%			
สรุป	รวมค่าปรับปรุงเป็นเงิน			742,019.76	
	คิดเป็นเงิน	(เจ็ดแสนสี่หมื่นสองพันสิบเก้าบาทเจ็ดสิบกสตางค์)			
<input type="checkbox"/>	ขนาดพื้นที่งานปรับปรุงอาคาร	1,221.52 ตารางเมตร			
<input type="checkbox"/>	เฉลี่ยราคา	607.46 บาท/ตารางเมตร			



Signature

ติดตั้งค่ายกั้นนก อาคารอเนกประสงค์ โรงเรียนมัธยมสาธิตมหาวิทยาลัยราชภัฏวชิรวิทยาดิ.ในเมือง อ.เมือง จ.พิจนุโลก

แบบเลขที่ -

ลำดับที่	รายการ	รวม	หน่วย	ค่าวัสดุ (บาท)		ค่าแรงงาน (บาท)		ค่าวัสดุและแรงงานรวมเป็นเงิน (บาท)	หมายเหตุ
				หน่วยละ	รวมค่าวัสดุ	หน่วยละ	รวมค่าแรงงาน		
	งานอาคาร								
1	งานติดตั้งค้ำข่าย	1	งาน		441,932.00		125,752.00	567,684.00	
					441,932.00		125,752.00	567,684.00	

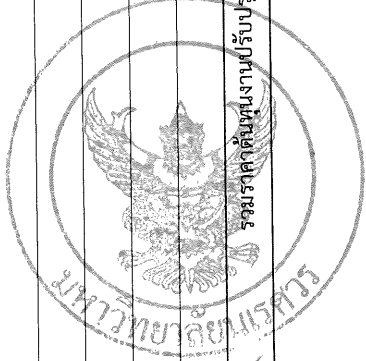

รวมราคาต้นทุนงานปรับปรุง

แบบสรุปค่างานครุภัณฑ์

ส่วนราชการ สำนักงานอธิการบดี กองอาคารสถานที่ งานสถาปัตยกรรมและวิศวกรรม โทร. 8011

- กลุ่มงาน	งานครุภัณฑ์	1 รายการ
- ชื่อโครงการ	ติดตั้งตาข่ายกันนก อาคารอเนกประสงค์ โรงเรียนมัธยมสาธิตมหาวิทยาลัยนเรศวร	
- สถานที่ก่อสร้าง	อาคารอเนกประสงค์ โรงเรียนมัธยมสาธิตมหาวิทยาลัยนเรศวร ต.ในเมือง อ.เมือง จ.พิษณุโลก	
- หน่วยงาน	มหาวิทยาลัยนเรศวร จ.พิษณุโลก	
- แบบ ปร.4(ข) ที่แนบ	จำนวน 2 แผ่น	
- ประมาณราคาเมื่อวันที่		หน่วย : บาท

ลำดับที่	รายการ	ค่างานต้นทุน	ภาษีมูลค่าเพิ่ม	รวมค่างานครุภัณฑ์	หมายเหตุ
2	งานครุภัณฑ์				
A	งานครุภัณฑ์ประกอบอาคาร	-	7%	-	
สรุป	รวมค่างานครุภัณฑ์เป็นเงิน	-	7%	-	
	คิดเป็นเงิน (ศูนย์บาทถ้วน)				



จันทน์ ✓

โครงการติดตั้งถ่ายเทกันชน อาคารอนุบาลประมง ของโรงเรียนมัธยมสาธิตมหาวิทยาลัยราชภัฏวชิร
 สถานีก่อสร้าง อาคารอนุบาลประมง โรงเรียนมัธยมสาธิตมหาวิทยาลัยราชภัฏวชิร ต.ในเมือง อ.เมือง จ.พิษณุโลก

ลำดับที่	รายการ	รวม	หน่วย	ค่าวัสดุ (บาท)		ค่าแรงงาน (บาท)		ค่าวัสดุและแรงงาน รวมเป็นเงิน (บาท)	หมายเหตุ
				หน่วยละ	รวมค่าวัสดุ	หน่วยละ	รวมค่าแรงงาน		
2.1	งานครุภัณฑ์ งานครุภัณฑ์ประกอบอาคาร	-	งาน		-		-		



(Handwritten signature and checkmark)

โครงการติดตั้งค่ายกั้นกั้น อาคารอนกประสงค์ ของโรงเรียนมัธยมสาธิตมหาวิทยาลัยราชภัฏวรา
 สถานทีก่อสร้าง อาคารอนกประสงค์ โรงเรียนมัธยมสาธิตมหาวิทยาลัยราชภัฏวรา ต.ในเมือง อ.เมือง จ.พิษณุโลก

ลำดับที่	รายการ	รวม	หน่วย	ค่าวัสดุ (บาท)		ค่าแรงงาน (บาท)		ค่าวัสดุและแรงงานรวมเป็นเงิน (บาท)	หมายเหตุ
				หน่วยละ	รวมค่าวัสดุ	หน่วยละ	รวมค่าแรงงาน		
2.1	งานครุภัณฑ์ประกอบอาคาร								
				/			/		
	รวมราคางานข้อ 2.1			/			/		



[Handwritten Signature]

แบบสรุปค่าใช้จ่ายพิเศษตามข้อกำหนดและค่าใช้จ่ายพิเศษที่จำเป็นต้องมี

ส่วนราชการ สำนักงานอธิการบดี กองอาคารสถานที่ งานสถาปัตยกรรมและวิศวกรรม โทร. 8011

- กลุ่มงาน	ค่าใช้จ่ายพิเศษตามข้อกำหนด	1 รายการ
- ชื่อโครงการ	ติดตั้งชายกันนกก อาคารอเนกประสงค์ โรงเรียนมัธยมสาธิตมหาวิทยาลัยนเรศวร	
- สถานที่ก่อสร้าง	อาคารอเนกประสงค์ โรงเรียนมัธยมสาธิตมหาวิทยาลัยนเรศวร ต.ในเมือง อ.เมือง จ.พิษณุโลก	
- หน่วยงาน	มหาวิทยาลัยนเรศวร จ.พิษณุโลก	
- แบบ ปร.4(ค) ที่แนบ	จำนวน 2 แผ่น	
- ประมาณราคาเมื่อวันที่		หน่วย : บาท

ลำดับที่	รายการ	ค่างานต้นทุน	ภาษีมูลค่าเพิ่ม	รวมค่าใช้จ่ายพิเศษ	หมายเหตุ
3	ค่าใช้จ่ายพิเศษตามข้อกำหนดและค่าใช้จ่ายพิเศษที่จำเป็นต้องมี				
3.1	ค่าเช่านักร้าน (สำหรับงานติดตั้งใต้หลังคา)	53,820.00	7%	57,587.40	*เหตุผล
	*หมายเหตุ				
	- ค่าติดตั้งนักร้านมีการต่อเพื่อทำงานพื้นที่สูง เนื่องจากติดตั้งบริเวณพื้นที่ใต้หลังคาที่มีความเสี่ยงสูงต่อการทำงาน				
สรุป	รวมค่างานครุภัณฑ์เป็นเงิน	53,820.00	7%	57,587.40	
	คิดเป็นเงิน (ห้าหมื่นเจ็ดพันห้าร้อยแปดสิบเจ็ดบาทสี่สิบสตางค์)				



Signature and checkmark

งานสถาปัตยกรรมและวิศวกรรม กองอาคารสถานที่

สำนักงานอธิการบดี มหาวิทยาลัยนเรศวร จังหวัดพิษณุโลก



โครงการติดตั้งตาข่ายกันนก อาคารอเนกประสงค์ ของโรงเรียนมัธยมสาธิตมหาวิทยาลัยนเรศวร

โรงเรียนมัธยมสาธิตมหาวิทยาลัยนเรศวร มหาวิทยาลัยนเรศวร จังหวัดพิษณุโลก

สถานที่ตั้งโครงการ : อาคารอเนกประสงค์ โรงเรียนมัธยมสาธิตมหาวิทยาลัยนเรศวร
ตำบลในเมือง อำเภอเมือง จังหวัดพิษณุโลก



(Handwritten signature)

สารบัญแบบ

สัญลักษณ์	งานสถาปัตยกรรม	รายละเอียดวัสดุ	ขอบเขตการดำเนินการ
A-01	สารบัญแบบ	1. ตาข่ายในลอน สำหรับสนามกีฬา (สีดำ)	- ติดตั้งตาข่าย สำหรับงานกันนก
A-02	ตำแหน่งที่ตั้งสถานที่ก่อสร้าง/ปรับปรุง	- ขนาดไม่น้อยกว่า 3 มม.	- ติดตั้งตาข่าย สำหรับสนามกีฬา
A-03	ผังงานติดตั้งตาข่ายกันนก	- ขนาดของตาข่าย ไม่เกิน 100x100 มม.	- รื้อถอน หรือติดตั้งตาข่ายเดิมในกรณีที
A-04	รูปตัดตามยาว 1	- วิธีการติดตั้งให้ทางผู้รับจ้างเสนอ ShopDrawing ก่อนดำเนินการ	กระทบกับงานที่ต้องการดำเนินการตามสัญญา
A-05	แปลนระบบไฟฟ้า-แสงสว่าง	2. ตาข่ายกันนก HDPE (สีดำ) มีการผสมหรือเคลือบ UV ป้องกันแสงแดด	
A-06	รูปตัดตามยาว 2	- ขนาดของตาข่าย ไม่เกิน 20 x 20 มม.	
A-07	รูปตัดงานติดตั้งตาข่ายในลอน ขนาด 4 นิ้ว	- ลวดสลิงสแตนเลส หุ้มพีวีซี ขนาดไม่น้อยกว่า 3 มม.	
		- หมุดสแตนเลส พร้อมหัวง	
		- เกลียวแรงลวดสลิง	
		- ลูกแม็กกัลวาไนซ์ เย็บตาข่ายกันนก	
		- วิธีการติดตั้งให้ทางผู้รับจ้างเสนอ ShopDrawing ก่อนดำเนินการ	

ข้อกำหนดเกี่ยวกับการใช้วัสดุก่อสร้างและครุภัณฑ์ตามสัญญาก่อสร้าง เพื่อส่งเสริมการใช้สินค้า/ผลิตภัณฑ์ที่ผลิตในประเทศ

- ผู้รับจ้างต้องใช้วัสดุประเภทลวดก่อสร้างหรือครุภัณฑ์ที่เป็นผลิตภัณฑ์ที่ผลิตภายในประเทศ ไม่น้อยกว่าร้อยละ 60 ของมูลค่าวัสดุที่จะใช้ในงานก่อสร้างทั้งหมดตามสัญญา ทั้งนี้ หากงานก่อสร้างมีวัสดุก่อสร้างที่เป็นหลักจะต้องใช้ วัสดุก่อสร้างที่เป็นหลักซึ่งเป็นสินค้าผลิตภายในประเทศ ไม่น้อยกว่า ร้อยละ 90 ของปริมาณหลักที่ใช้ตามสัญญา
- ผู้รับจ้างต้องจัดทำแผนการใช้วัสดุที่ผลิตภายในประเทศ และ/หรือ แผนการใช้หลักที่ผลิตภายในประเทศ เสนอคณะกรรมการตรวจรับวัสดุภายใน 60 วัน นับถัดจากวันที่ตกลงนามในสัญญา (หนังสือด่วนที่สุด ที่ กค. (กวจ) 0405.2/78 ลงวันที่ 31 มกราคม 2565) หากผู้รับจ้างไม่เสนอแผนตาม ว. 78 ตามระยะเวลาที่กำหนด ถือว่าผู้รับจ้างผิดสัญญา ผู้ว่าจ้างมีสิทธิยกเลิกสัญญาได้ แผนการใช้วัสดุก่อสร้างที่ผู้รับจ้างเสนอสามารถปรับเปลี่ยนได้ตามความจำเป็น เพื่อให้มูลค่า/ปริมาณการใช้วัสดุก่อสร้าง ซึ่งเป็นผลิตภัณฑ์ที่ผลิตในประเทศ ไม่น้อยกว่าร้อยละ 60 ทั้งนี้ ผู้รับจ้างต้องแจ้งการปรับเปลี่ยนให้ผู้ว่าจ้างก่อสร้างทราบก่อนดำเนินการนำวัสดุก่อสร้างฯ ตามแผนที่ปรับใหม่มาใช้ล่วงหน้าอย่างน้อย 7 วัน ทั้งนี้ ต้องก่อนการส่งมอบงานแต่ละงวด
- ผู้รับจ้างต้องแนบหลักฐานเพื่อประกอบการพิจารณาว่าวัสดุก่อสร้างหรือครุภัณฑ์ที่เป็นผลิตภัณฑ์ที่ผลิตภายในประเทศ เมื่อผู้ว่าจ้างร้องขอเพื่อประกอบการตรวจสอบของผู้ว่าจ้างว่าวัสดุก่อสร้าง/ครุภัณฑ์ ที่ผู้รับจ้างนำมาใช้เป็นผลิตภัณฑ์ที่ผลิตในประเทศหรือไม่ โดยใช้หลักฐานอย่างหนึ่งอย่างใด
 - สำเนาใบรับรองสินค้าที่ผลิตในประเทศไทย Made in Thailand (MIT) ที่ออกโดยสภาอุตสาหกรรมแห่งประเทศไทย
 - ฉลากสินค้าที่แสดงว่าเป็นสินค้าที่ผลิตในประเทศไทย
 - หลักฐานแสดงที่ตั้งของแหล่งผลิตที่สามารถแสดงได้ว่า เป็นวัสดุก่อสร้างที่เป็นผลิตภัณฑ์ที่ผลิตในประเทศ เช่นตำแหน่งที่ตั้งโรงโม่หิน ท่าทราย บ่อดิน เป็นต้น

รายการประกอบแบบ

- ข้อกำหนดตาข่ายกันนก

ตาข่ายกันนก ให้ใช้ตาข่ายที่ทำจาก POLYPROPYLENE เนื้อเส้นใยที่เพิ่มความเหนียว และมีการผสมหรือเคลือบ UV ป้องกันแสงแดด มีความหนาแน่นในช่วง 0.85-0.95 ขนาดช่องประมาณ 20mm*20mm หรือขนาดประมาณ 28m*28m. เป็นผลิตภัณฑ์ของบริษัท เทคไน-เบิร์ต จำกัด ,บริษัท BIRDS-CONTROL ENGINEERING 2011 จำกัด ,บริษัท แอดเซปเอนโรนเมนท์ จำกัด หรือ บริษัทออป-เบิร์ต โปรดเฟสชั่นเนลจำกัด หรือที่สมาคมมาตรฐานทดสอบคุณภาพเขียนเทค

ผลิตภัณฑ์ที่ใช้ ต้องมีผลการทดสอบของ POLYPROPYLENE NETTING จากสถาบันของรัฐ หรือจากสถาบันที่น่าเชื่อถือ โดยการนำชิ้นงานตัวอย่าง ทดสอบค่าทางสารเคมี อย่างน้อย 16 ชั่วโมง โดยไม่ผลตามเกณฑ์ต่อไปนี้

สารละลายสบู่อ่อน ความเข้มข้น 20 กรัม ในน้ำ 100ล.ม. การเปลี่ยนแปลงของน้ำหนักไม่เกิน 0.08%

 - เอทานอล ความเข้มข้นร้อยละ 95 โดยปริมาตร การเปลี่ยนแปลงของน้ำหนักไม่เกิน 0.01%
 - เอทิลเอซิเทด ชั้นคุณภาพเทคนิค(Technical grade) การเปลี่ยนแปลงของน้ำหนักไม่เกิน 0.01%
 - สารละลายแอมโมเนีย ร้อยละ 10 โดยปริมาตร การเปลี่ยนแปลงของน้ำหนักไม่เกิน 0.05%
 - สารละลายกรดซัลฟิวริก ร้อยละ 10 โดยปริมาตร การเปลี่ยนแปลงของน้ำหนักไม่เกิน 0.05%
 - สารละลายยูเรีย ร้อยละ 6 โดยน้ำหนัก การเปลี่ยนแปลงของน้ำหนักไม่เกิน 0.05%
 - สารละลายไฮโดรเจนเพอร์ออกไซด์ ร้อยละ 3 โดยปริมาตร การเปลี่ยนแปลงของน้ำหนักไม่เกิน 0.36%
 - สารละลายโซเดียมไฮโปคลอไรต์ ร้อยละ 5.25 โดยปริมาตร การเปลี่ยนแปลงของน้ำหนักไม่เกิน 0.08%
 - น้ำมันแร่(mineral oil) การเปลี่ยนแปลงของน้ำหนักไม่เกิน 0.02%
 - โซเดียมไฮดรอกไซด์ ร้อยละ 5 โดยน้ำหนัก การเปลี่ยนแปลงของน้ำหนักไม่เกิน 0.06%
 - แอลกอฮอล์ ชั้นคุณภาพรีเอเจนต์(reagent) การเปลี่ยนแปลงของน้ำหนักไม่เกิน 0.08%
- วิธีการติดตั้ง
 - ผู้รับจ้างต้องสำรวจ ตรวจสอบขนาด ขอบเขต พื้นที่ที่จะทำการติดตั้ง ก่อนการติดตั้ง พร้อมจัดทำ Shopdrawing เสนอให้ผู้นับควบคุมงานและคณะกรรมการ พิจารณาอนุมัติ
 - ติดตั้งทุกตะกั่วหัวตะขอสแตนเลส No.304 (รับแรงดึง 70-100 กก.) ทุกมุมของผนัง และระหว่างกลางผนัง หรือทุกระยะ 0.80 เมตร หรือตามมาตรฐานการติดตั้งของผู้นผลิต
 - ติดตั้งลวดสลิงสแตนเลส กรวด316 เกียวคองกับทุกหัวตะขอ เก็บปลายลวดสลิงด้วยกัปป์บับ ให้เรียบร้อยและแข็งแรง พร้อมยึดลวดสลิงให้ตึงด้วย ขอบเกลียวแรง อย่างน้อยจำนวน 1 ชุดต่อเส้นลวดสลิง หรือติดตั้งทุกรอบของตาข่าย
 - ติดตั้งตาข่าย Polypropylene กับพรมลวดสลิงสแตนเลส ด้วยแม็ก(แหวนลวด)ยึด โดยมีระยะห่าง 7-10 ซม.

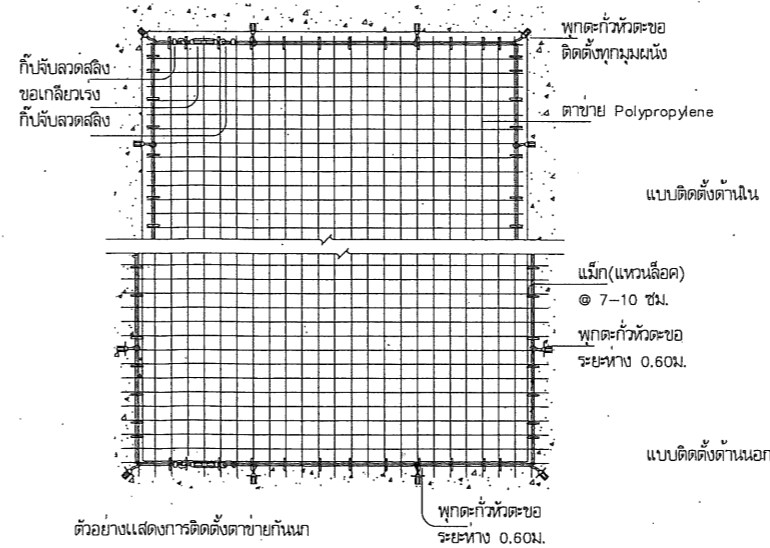

รายการประกอบแบบงานตาข่ายกันนก

สัญลักษณ์ประกอบแบบ

<ul style="list-style-type: none"> ① แสดงประตู ② แสดงหน้าต่าง [F] แสดงฝ้า ④ แสดงบัวเชิงผนัง △ แสดงผนัง ○ แสดงฝ้าเพดาน 	<p>เส้นบอกระยะ</p> <p>XX.XXX ระยะศูนย์กลางถึงศูนย์กลาง</p> <p>XX.XXX ระยะศูนย์กลางถึงริม</p> <p>XX.XXX ระยะริมถึงศูนย์กลาง</p> <p>XX.XXX ระยะริมถึงริม</p> <p>แสดงค่าระดับ</p> <p>±X.XXX (XXXX)</p> <p>จุดเริ่มต้นงานก่อสร้าง</p> <p>OF COLUMN</p> <p>แสดงแนวการหยุด หรือการย่นระยะ</p>
<p>ชื่อและลำดับของห้อง</p> <p>เลขที่</p> <p>ระดับความสูงพื้น</p> <p>เลขนำ</p> <p>ระดับความสูงฝ้า</p>	
<p>รูปตัด</p>	<p>แสดงทิศเหนือ</p> <p>แนวลาดเอียง กำหนดทิศทาง</p> <p>SLOPE 1:XXX</p>
<p>แบบขยายทั่วไป</p>	<p>แสดงแนวส่วนต่อเนือง (MATCHED LINE)</p> <p>MATCHED LINE. (PART 1.)</p> <p>(PART 2.)</p>
<p>ชนิดของเส้น</p> <p>เส้นแสดงแนวเขตที่ดิน</p> <p>เส้นอ้างอิงแนวเสา</p> <p>เส้นแสดงแนวขอบเขตพื้นที่ ที่ใช้ทำการก่อสร้าง</p> <p>เส้นแสดงแนวอาคารที่โดนบัง หรือส่วนต่างๆที่ต้องการรื้อถอน</p>	<p>NOTE</p> <p>±0.00 เป็นระดับอ้างอิงจากระดับดินถมในเขตที่ดิน</p> <p>MATERIAL INDICATIONS</p>

<p>มหาวิทยาลัยราชภัฏรำไพพรรณี จังหวัดระยอง</p>	<p>ชื่อโครงการ</p> <p>โครงการติดตั้งตาข่ายกันนก อาคารอเนกประสงค์ ของโรงเรียนมัธยมสาธิตมหาวิทยาลัยราชภัฏรำไพพรรณี</p> <p>มหาวิทยาลัยราชภัฏรำไพพรรณี อำเภอเมือง จังหวัดระยอง</p>	<p>สถาปนิก : ARCHITECT</p> <p>นายพงษ์พิทักษ์ อนุสรณ์ ภ.ศ.ด.20916</p>	<p>วิศวกรเครื่องกล : MECHANICAL ENG.</p>	<p>หน่วยงานออกแบบ</p> <p>งานสถาปัตยกรรมและวิศวกรรม กองอาคารสถานที่ สำนักงานอธิการบดี มหาวิทยาลัยราชภัฏรำไพพรรณี ตำบลท่าโพธิ์ อำเภอเมือง จังหวัดระยอง โทรศัพท์ 055-968011</p>	<p>ตรวจสอบ</p> <p>(นายวิชาญ หัตถ์นางกูร) รักษาการผู้อำนวยการกองอาคารสถานที่</p>	<p>อนุมัติ</p> <p>(รองศาสตราจารย์ ดร.ศรีเพียรทิพย์ แทนธานี) รักษาการคณบดีมหาวิทยาลัยราชภัฏรำไพพรรณี</p>	<p>REVISION</p> <table border="1"> <tr> <th>NO.</th> <th>DATE</th> <th>DESCRIPTION</th> </tr> <tr> <td> </td> <td> </td> <td> </td> </tr> </table>	NO.	DATE	DESCRIPTION				<p>JOB NO.</p> <p>DATE ISSUED 9 มกราคม 2566</p> <p>แผ่นที่ DWG. NO. A-01</p> <p>จำนวนแผ่น (รวมปก) TOTAL 08</p>
		NO.	DATE		DESCRIPTION									
<p>วิศวกรโครงสร้าง : STRUCTURAL ENG.</p> <p>นายกรวิบูลย์ เกิดวงษ์ภักดิ์ ภ.ย.48771</p>	<p>วิศวกรสิ่งแวดล้อม : ENVIRONMENTAL ENG.</p>	<p>เขียนแบบ : DRAWN</p> <p>นายพงษ์พิทักษ์ อนุสรณ์ ภ.ศ.ด.20916</p>	<p>เห็นชอบ</p> <p>(นายรุ่งรัตน์ พิระมาต) ผู้อำนวยการกองอาคารสถานที่</p>											

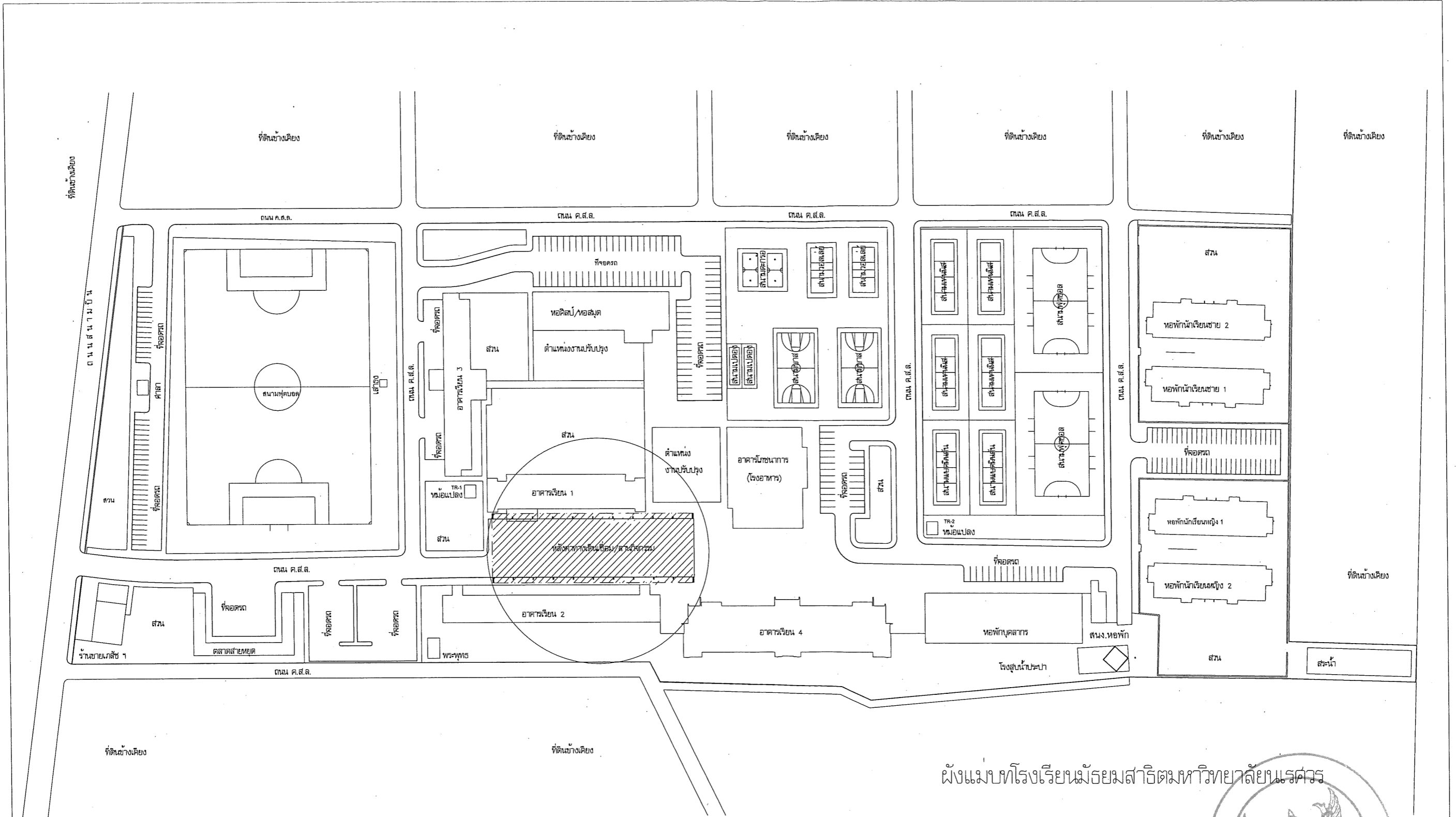

ผังแม่บทโรงเรียนมัธยมสาธิตมหาวิทยาลัยนครสวรรค์



แผนที่โดยสังเขป โรงเรียนมัธยมสาธิตมหาวิทยาลัยนครสวรรค์
 มาตรฐาน 1 : 1,500

พื้นที่ก่อสร้าง / ปรับปรุง
 มาตรฐาน 1 : 1000

หมายเหตุ :
 [Hatched Box] พื้นี่ปรับปรุง

<p>มหาวิทยาลัยนครสวรรค์ จังหวัดพิจิตร</p>	<p>ชื่อโครงการ โครงการติดตั้งตึกขยับมา อาคารอเนกประสงค์ ของโรงเรียนมัธยมสาธิตมหาวิทยาลัยนครสวรรค์ มหาวิทยาลัยนครสวรรค์ ตำบลในเมือง อำเภอเมือง จังหวัดพิจิตร</p>	<p>สถาปนิก : ARCHITECT นายพงษ์พิทักษ์ อนุสรณ์ ฎ.ศ.๒๐๑๑๖</p>	<p>วิศวกรเครื่องกล : MECHANICAL ENG. -</p>	<p>หน่วยงานออกแบบ งานสถาปัตยกรรมและวิศวกรรม กองอาคารสถานที่ สำนักงานอธิการบดี มหาวิทยาลัยนครสวรรค์ ตำบลท่าช้าง อำเภอเมือง จังหวัดพิจิตร โทรศัพท์ ๐๕๕-๙๖๘๐๑๑</p>	<p>ตรวจสอบ (นายทิวา หัดนางกูร) รักษาการในตำแหน่งวิศวกรสถาปัตยกรรมและวิศวกรรม</p>	<p>อนุมัติ (รองศาสตราจารย์ ดร.ศรีนงนิตย์ เทพธำนิ) รักษาการแทนอธิการบดี มหาวิทยาลัยนครสวรรค์</p>	<p>REVISION</p> <table border="1"> <thead> <tr> <th>NO.</th> <th>DATE</th> <th>DESCRIPTION</th> </tr> </thead> <tbody> <tr> <td> </td> <td> </td> <td> </td> </tr> <tr> <td> </td> <td> </td> <td> </td> </tr> <tr> <td> </td> <td> </td> <td> </td> </tr> <tr> <td> </td> <td> </td> <td> </td> </tr> </tbody> </table>	NO.	DATE	DESCRIPTION													<p>JOB NO. DATE ISSUED 9 มกราคม 2566</p>
		NO.	DATE	DESCRIPTION																			
<p>วิศวกรโครงสร้าง : STRUCTURAL ENG. นายวรวิทย์ เกียรติวงศ์ ฎ.ย.๔๘๗๗๑</p>	<p>วิศวกรสิ่งแวดล้อม : ENVIRONMENTAL ENG. -</p>	<p>เขียนแบบ : DRAW นายพงษ์พิทักษ์ อนุสรณ์ ฎ.ศ.๒๐๑๑๖</p>	<p>เก็บชอบ (นายสุรรัตน์ พิระนวด) ผู้อำนวยการกองอาคารสถานที่</p>	<p>แผ่นที่ DWG. NO. A-02</p>	<p>จำนวนแผ่น (รวมทุก) TOTAL 08</p>																		

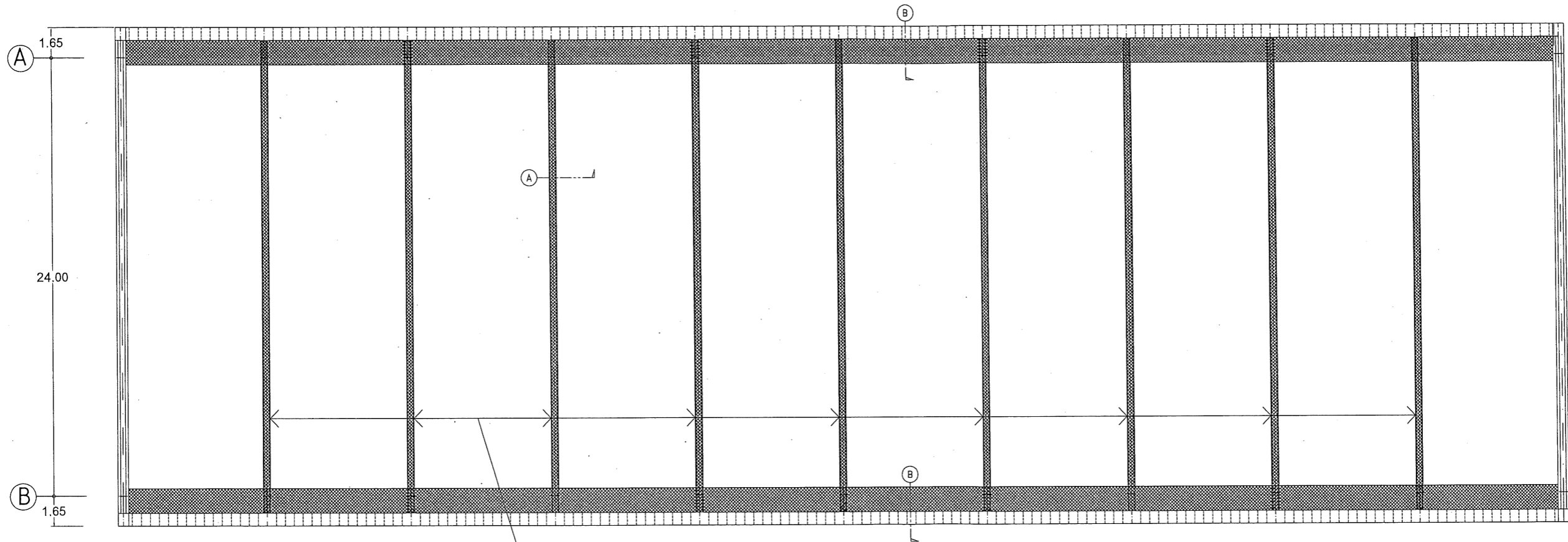
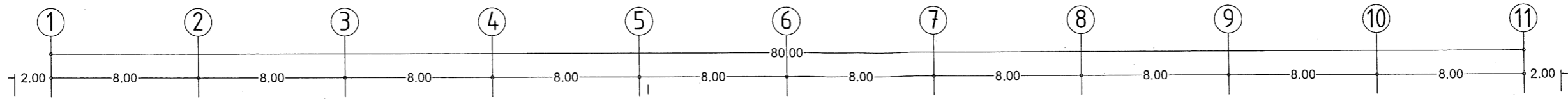

งานติดตั้งตาข่ายกันนก
ตลอดแนวโครงสร้างคานหลักหลังคา



ผังงานติดตั้งตาข่ายกันนก
มาตราส่วน

(Handwritten signature)



ชื่อโครงการ
โครงการติดตั้งตาข่ายกันนก อาคารอเนกประสงค์
ของโรงเรียนมัธยมสาขามหาวิทยาลัยนครสวรรค์
มหาวิทยาลัยนครสวรรค์
ตำบลในเมือง อำเภอเมือง จังหวัดพิจิตร

สถาปนิก : ARCHITECT
(Signature)
นายพงษ์พิทักษ์ อนุสรณ์ ภ.ส.ด.20916
วิศวกรโยธา : STRUCTURAL ENG.
นายวรวิทย์ เกียรติวงศ์ ภ.ย.48771
วิศวกรไฟฟ้า : ELECTRICAL ENG.

วิศวกรเครื่องกล : MECHANICAL ENG.
วิศวกรสิ่งแวดล้อม : ENVIRONMENTAL ENG.
เขียนแบบ : DRAWN
นายพงษ์พิทักษ์ อนุสรณ์ ภ.ส.ด.20916

หน่วยงานออกแบบ
งานสถาปัตยกรรมและวิศวกรรม กองอาคารสถานที่
สำนักงานอธิการบดี มหาวิทยาลัยนครสวรรค์
ตำบลท่าโพธิ์ อำเภอเมือง จังหวัดพิจิตร
โทรศัพท์ 055-968011

ตรวจสอบ
(Signature)
นายวิชาญ วัฒนศิริ
ผู้อำนวยการกองอาคารสถานที่

อนุมัติ
(Signature)
(รองศาสตราจารย์ ดร.ศรีนงนิตย์ แทนธานี)
รักษาการแทนอธิการบดี มหาวิทยาลัยนครสวรรค์

REVISION		
NO.	DATE	DESCRIPTION

JOB NO.	
DATE ISSUED	9 มกราคม 2566
แผ่นที่	จำนวนแผ่น (รวมปก)
DWG. NO.	TOTAL
A-03	08

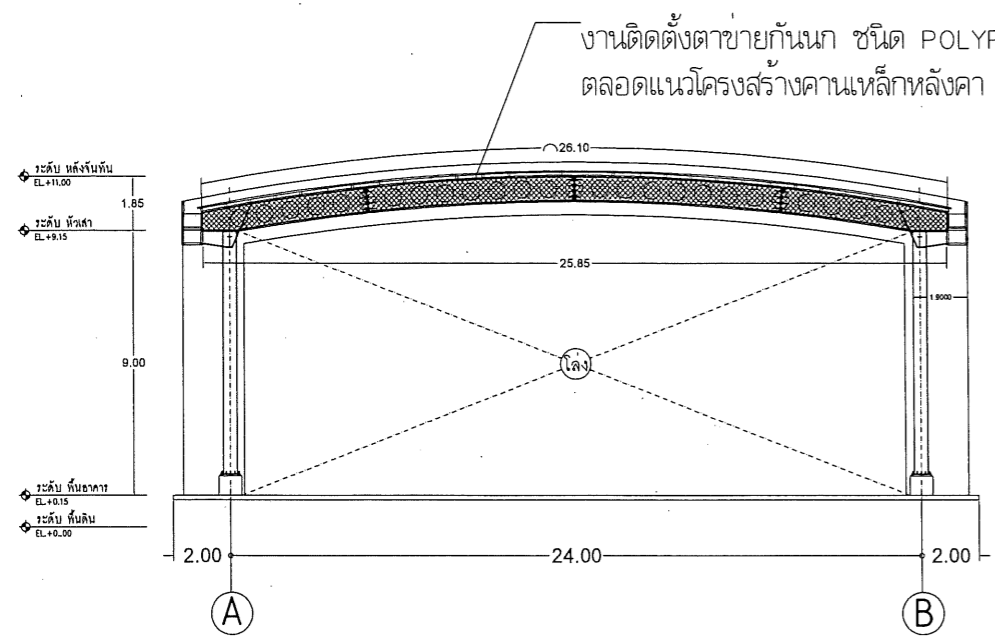

รูปตัดตามขวาง
มาตราส่วน

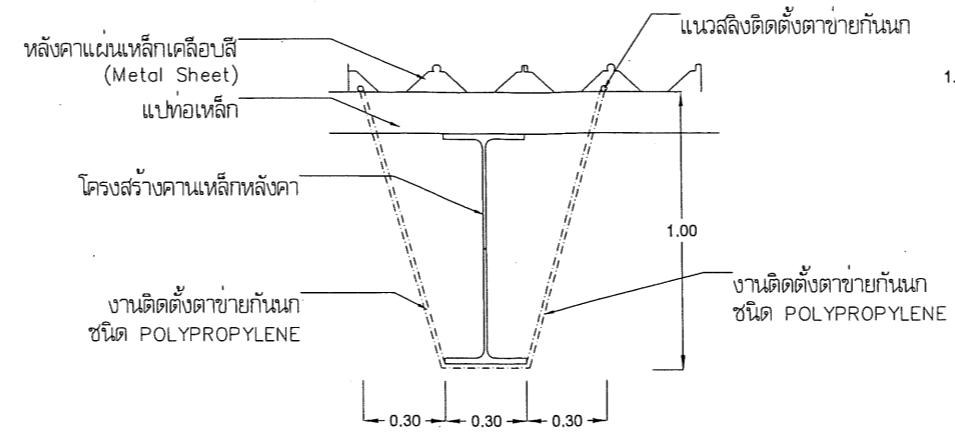

รูปตัด A ขยายติดตั้งตาข่ายกันนก
มาตราส่วน

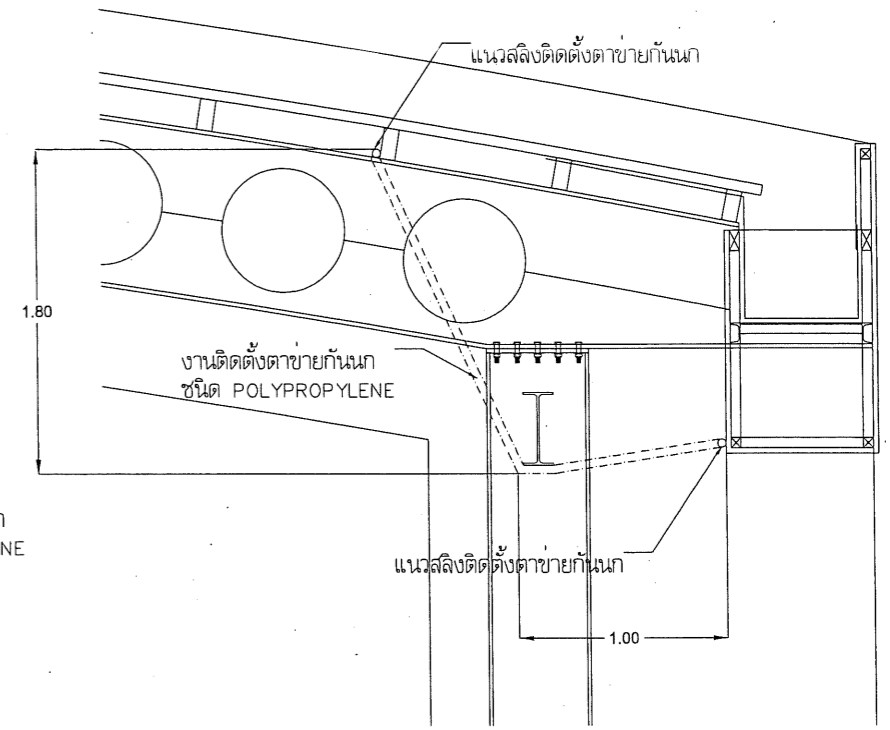

รูปตัด B ขยายติดตั้งตาข่ายกันนก
มาตราส่วน

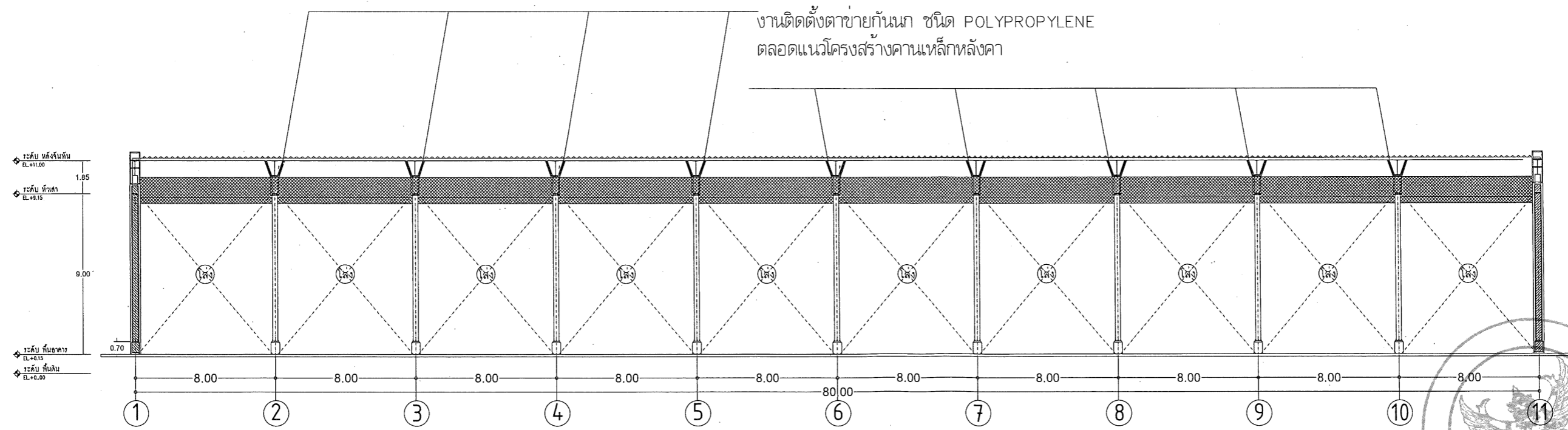

รูปตัดตามยาว
มาตราส่วน



ชื่อโครงการ
โครงการติดตั้งตาข่ายกันนก อาคารอเนกประสงค์
ของโรงเรียนมัธยมสาธิตมหาวิทยาลัยนครสวรรค์
มหาวิทยาลัยนครสวรรค์
ตำบลในเมือง อำเภอเมือง จังหวัดพิจิตร

สถาปนิก : ARCHITECT
นายพงษ์พิทักษ์ อนุสรณ์ ภู.ส.ด.20916
วิศวกรรับทราบ : STRUCTURAL ENG.
นายวรวิทย์ เกิดวงษ์สังข์ ภู.ย.48771
วิศวกรไฟฟ้า : ELECTRICAL ENG.
-

วิศวกรเครื่องกล : MECHANICAL ENG.
-
วิศวกรสิ่งแวดล้อม : ENVIRONMENTAL ENG.
-
เขียนแบบ : DRAWN
นายพงษ์พิทักษ์ อนุสรณ์ ภู.ส.ด.20916

หน่วยงานออกแบบ
งานสถาปัตยกรรมและวิศวกรรม กองอาคารสถานที่
สำนักงานอธิการบดี มหาวิทยาลัยนครสวรรค์
ตำบลท่าโพธิ์ อำเภอเมือง จังหวัดพิจิตร
โทรศัพท์ 055-968011

ตรวจสอบ
(นายวิชา ทัดนางกร)
รักษาตำแหน่งหัวหน้างานสถาปัตยกรรมและวิศวกรรม
เห็นชอบ
(นายรุ่งรัตน์ พรหมชาติ)
ผู้อำนวยการกองอาคารสถานที่

อนุมัติ
(รองศาสตราจารย์ ดร.ศิริวงษ์ทิพย์ แทนธานี)
รักษาการแทนอธิการบดี มหาวิทยาลัยนครสวรรค์

REVISION		
NO.	DATE	DESCRIPTION

JOB NO.	
DATE ISSUED	9 มกราคม 2566
แผ่นที่	จำนวนแผ่น (รวมปก)
DWG. NO.	TOTAL
A-04	08

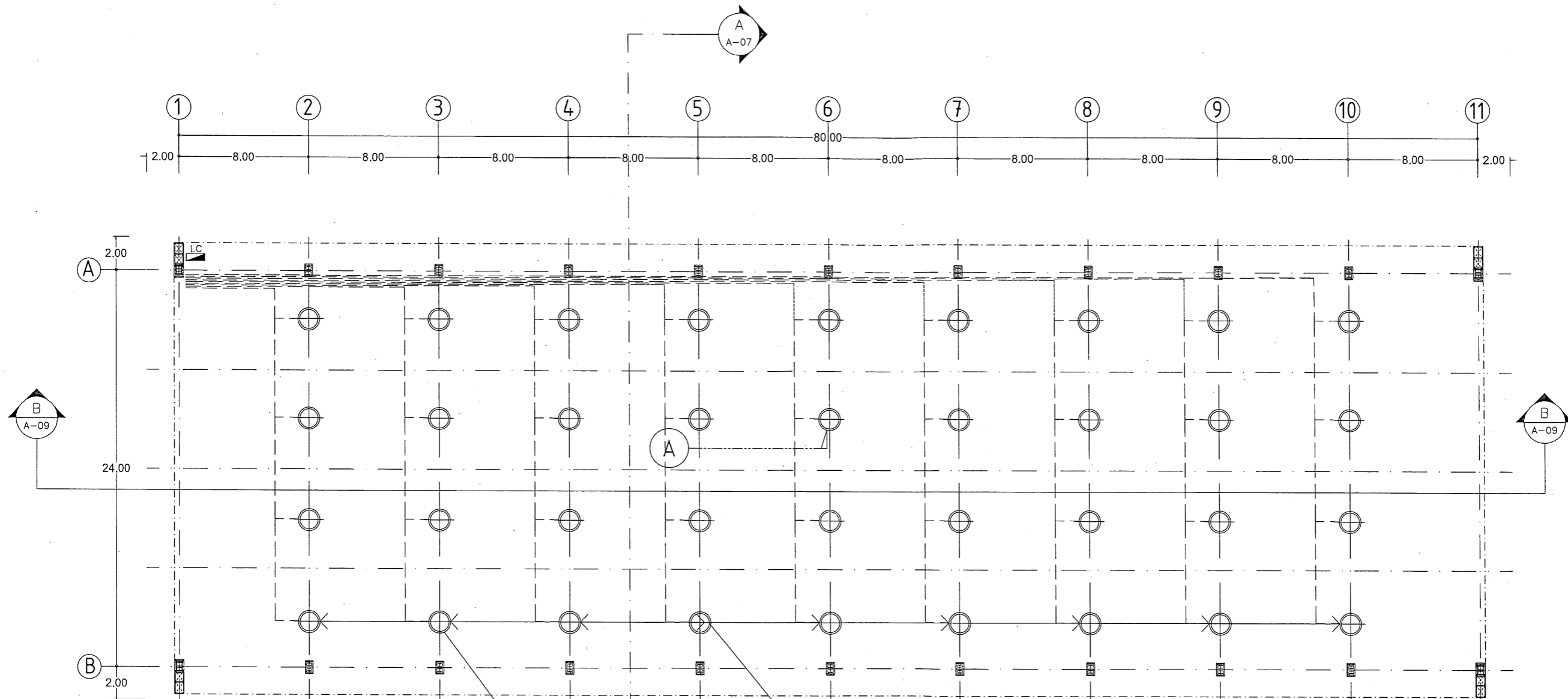

งานติดตั้ง กรวยสังกะสีขึ้นรูปขนาดตามคอมไฟน์งาน และพื้นสีดำด้านรอบกรวยก่อนติดตั้ง

คอมไฟน์ High Bay LED 250 W. จำนวน 36 โคม (เดิม)

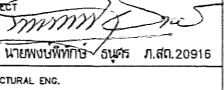
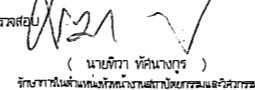
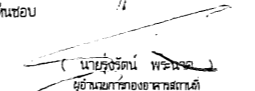
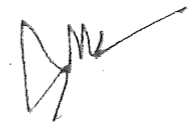

แปลนระบบโคมไฟฟ้า-แสงสว่าง
มาตรฐาน

 มหาวิทยาลัยราชภัฏวชิรเวศน์ จังหวัดพิษณุโลก	ชื่อโครงการ โครงการติดตั้งตาสายไฟในอาคารอเนกประสงค์ ของโรงเรียนพระยาพิชัยดาบหัก ตำบลเนินทอง อำเภอเมือง จังหวัดพิษณุโลก	สถาปนิก : ARCHITECT  นายพงษ์พิทักษ์ อนุสรณ์ ฎ.ส.ต.20916 วิศวกร : STRUCTURAL ENG. นายวรุฒม์ เกิดวงศ์มงคล ฎ.ย.48771 วิศวกรไฟฟ้า : ELECTRICAL ENG.	วิศวกรเครื่องกล : MECHANICAL ENG. วิศวกรสิ่งแวดล้อม : ENVIRONMENTAL ENG. เขียนแบบ : DRAWN นายพงษ์พิทักษ์ อนุสรณ์ ฎ.ส.ต.20916	หน่วยงานออกแบบ งานสถาปัตยกรรมและวิศวกรรม กองอาคารสถานที่ สำนักงานอธิการบดี มหาวิทยาลัยราชภัฏวชิรเวศน์ ตำบลท่าโพธิ์ อำเภอเมือง จังหวัดพิษณุโลก โทรศัพท์ 055-968011	ควบคุม  (นายคึกฤทธิ์ หันนงนุช) วิศวกรในตำแหน่งหัวหน้างานสถาปัตยกรรมและวิศวกรรม เห็นชอบ  (นายรุ่งโรจน์ พรหมมา) ผู้อำนวยการกองอาคารสถานที่	อนุมัติ  (รองศาสตราจารย์ ดร.ศศิธรทิพย์ แทนธานี) ธิการราชการแทนอธิการบดี มหาวิทยาลัยราชภัฏวชิรเวศน์	REVISION <table border="1"> <thead> <tr> <th>NO.</th> <th>DATE</th> <th>DESCRIPTION</th> </tr> </thead> <tbody> <tr><td> </td><td> </td><td> </td></tr> <tr><td> </td><td> </td><td> </td></tr> <tr><td> </td><td> </td><td> </td></tr> <tr><td> </td><td> </td><td> </td></tr> <tr><td> </td><td> </td><td> </td></tr> </tbody> </table>	NO.	DATE	DESCRIPTION																JOB NO. DATE ISSUED 9 มกราคม 2566 แผนที่ DWG. NO. A-05 จำนวนแผ่น (รวมปก) TOTAL 08
	NO.	DATE	DESCRIPTION																							

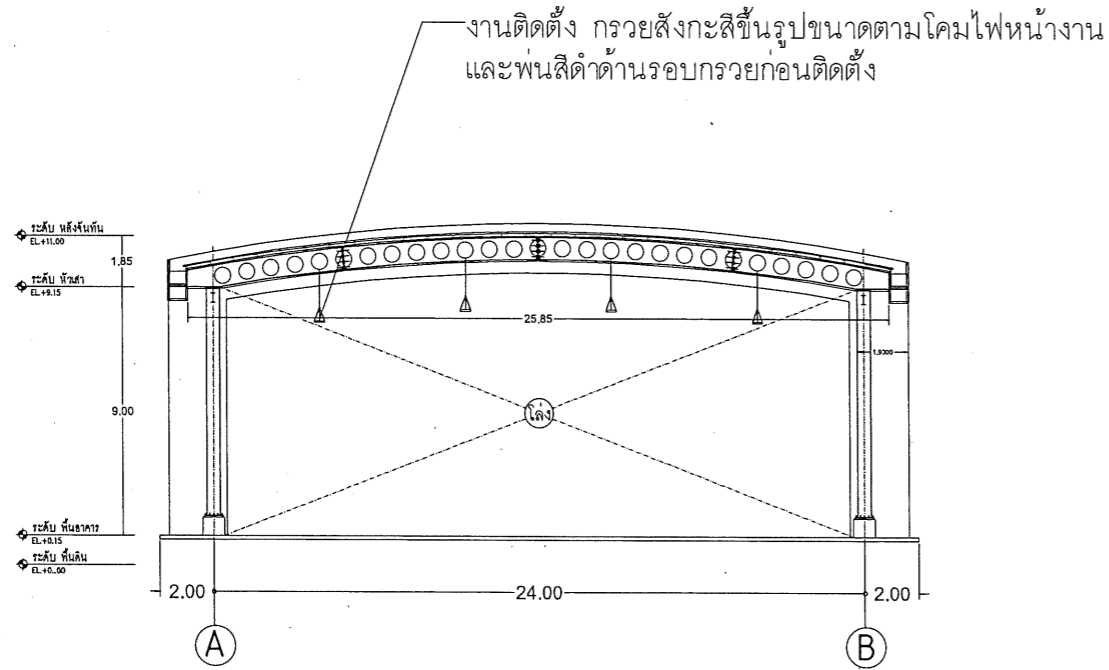

รูปตัดตามขวาง A-A
มาตราส่วน -

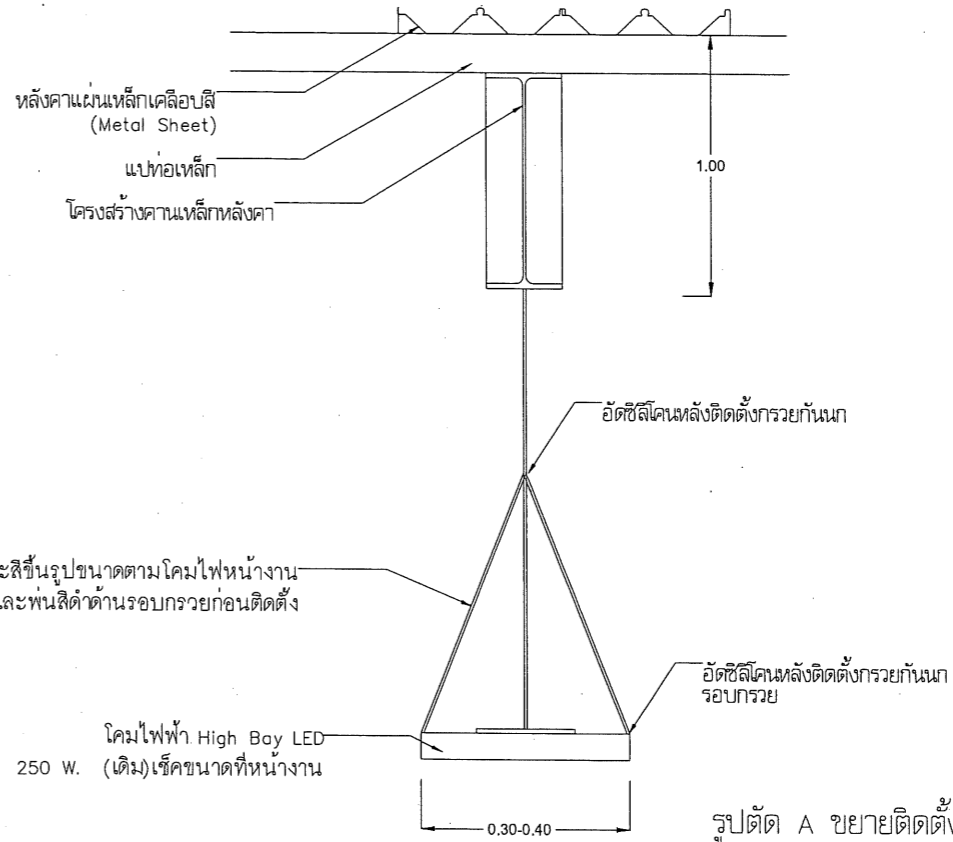

รูปตัด A ขยายติดตั้งกรวยกันน้ำ
มาตราส่วน -

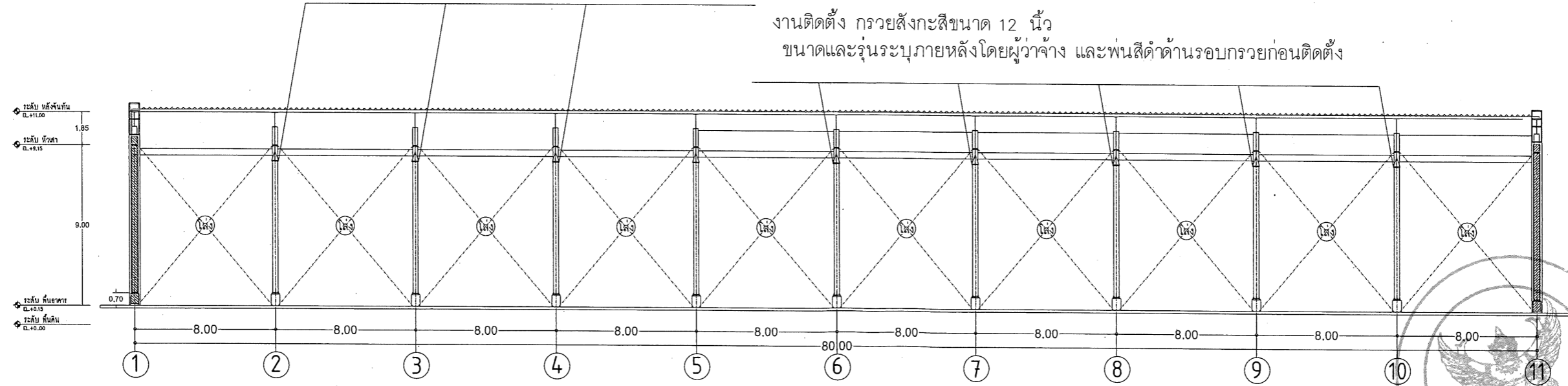

รูปตัดตามยาว 2
มาตราส่วน -



<p>มหาวิทยาลัยนครสวรรค์ จังหวัดพิจิตร</p>	<p>ชื่อโครงการ</p> <p>โครงการติดตั้งขยายกันน้ำ อาคารอเนกประสงค์ ของจังหวัดพิจิตร มหาวิทยาลัยนครสวรรค์ มหาวิทยาลัยนครสวรรค์ ตำบลเมือง อำเภอเมือง จังหวัดพิจิตร</p>	<p>สถาปนิก : ARCHITECT</p> <p>นายพงษ์พิชญ์ อนุสรณ์ ฎ.ส.ต.20916</p>	<p>วิศวกรเครื่องกล : MECHANICAL ENG.</p>	<p>หน่วยงานออกแบบ</p> <p>งานสถาปัตยกรรมและวิศวกรรม กองอาคารสถานที่ สำนักงานอธิการบดี มหาวิทยาลัยนครสวรรค์ ตำบลท่าโพธิ์ อำเภอเมือง จังหวัดพิจิตร โทรศัพท์ 055-968011</p>	<p>ตรวจสอบ</p> <p>(นายวิชา หัตถนาถ) รักษาการคณบดีกองสถาปัตยกรรมและวิศวกรรม</p>	<p>อนุมัติ</p> <p>(รองศาสตราจารย์ ดร.เสนาพรทิพย์ แทนธานี) รักษาการแทนอธิการบดี มหาวิทยาลัยนครสวรรค์</p>	<p>REVISION</p> <table border="1"> <tr> <th>NO.</th> <th>DATE</th> <th>DESCRIPTION</th> </tr> <tr> <td> </td> <td> </td> <td> </td> </tr> <tr> <td> </td> <td> </td> <td> </td> </tr> <tr> <td> </td> <td> </td> <td> </td> </tr> <tr> <td> </td> <td> </td> <td> </td> </tr> </table>	NO.	DATE	DESCRIPTION													<p>JOB NO.</p> <p>DATE ISSUED 9 มกราคม 2566</p>
		NO.	DATE		DESCRIPTION																		
		<p>วิศวกรโครงสร้าง : STRUCTURAL ENG.</p> <p>นายรวุฒิ เกิดวงษ์ ฎ.ส.ต.48771</p>	<p>วิศวกรสิ่งแวดล้อม : ENVIRONMENTAL ENG.</p>				<p>DWG. NO.</p> <p>A-06</p>	<p>จำนวนแผ่น (รวมปก) TOTAL</p> <p>08</p>															

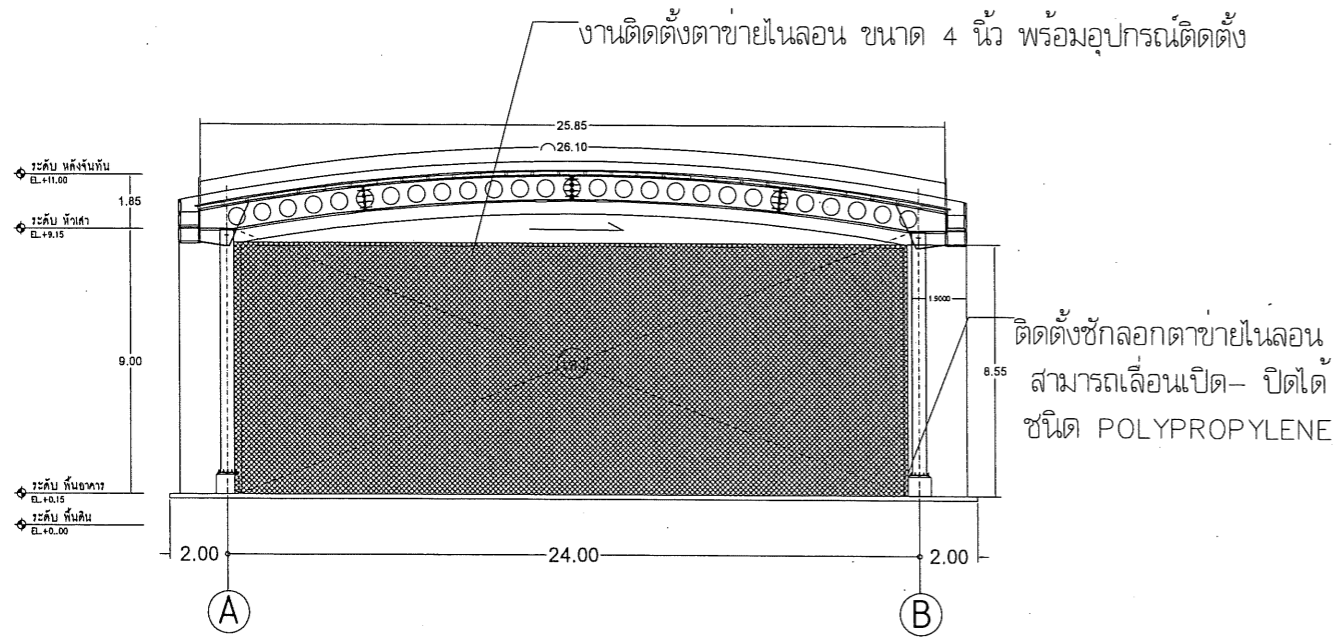

รูปตัดตามขวางติดตั้งตาข่ายกลางอาคาร
มาตราส่วน

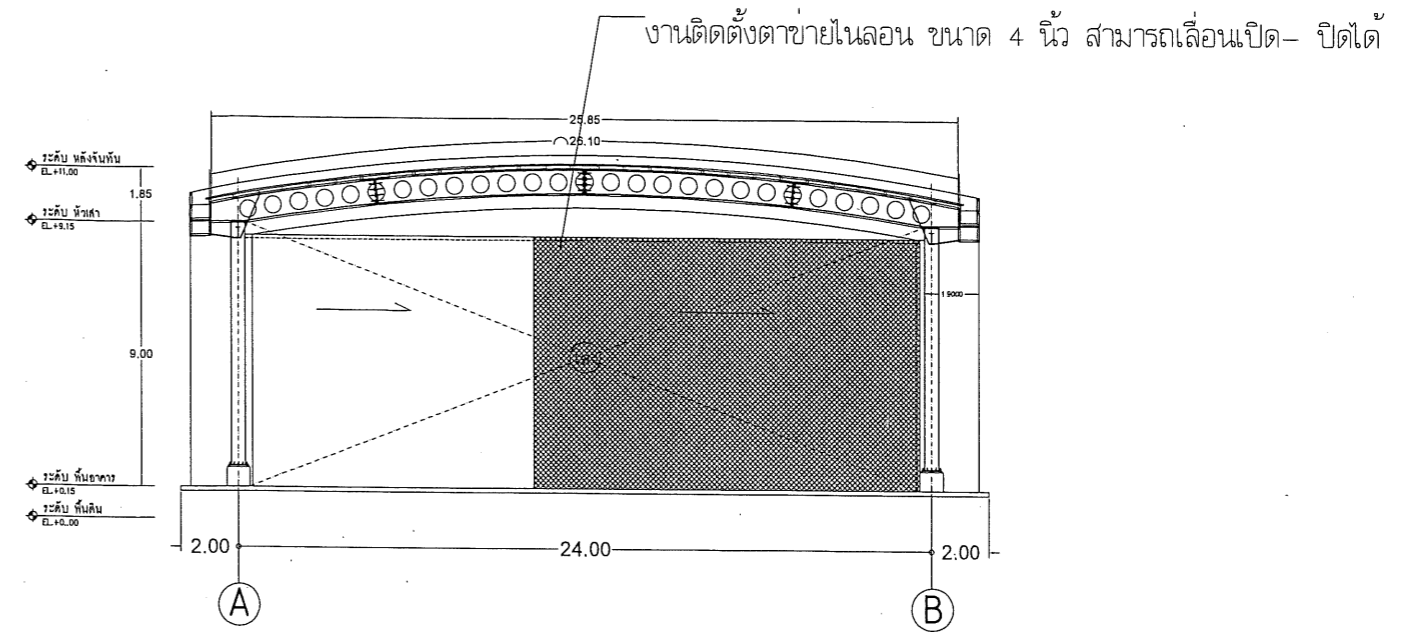

รูปตัดตามขวางติดตั้งตาข่ายกลางอาคาร
มาตราส่วน

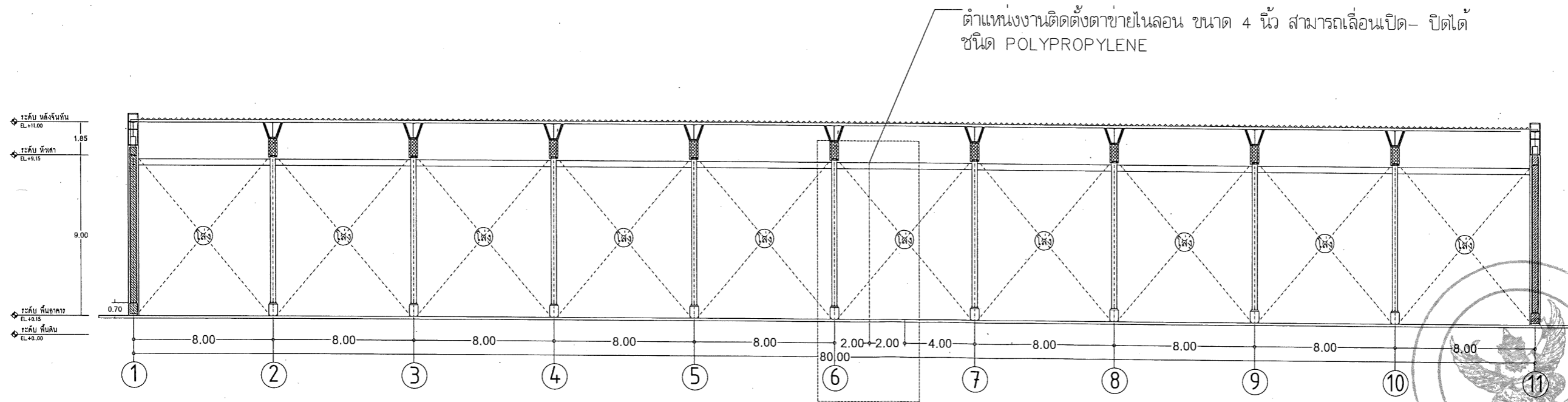

รูปตัดตามยาวติดตั้งตาข่ายกลางอาคาร
มาตราส่วน



มหาวิทยาลัยนครสวรรค์
จังหวัดพิจิตร

ชื่อโครงการ
โครงการติดตั้งตาข่ายกันฝน อาคารอเนกประสงค์
ของโรงเรียนมัธยมสาธิตมหาวิทยาลัยนครสวรรค์
มหาวิทยาลัยนครสวรรค์
ตำบลเมือง อำเภอเมือง จังหวัดพิจิตร

สถาปนิก : ARCHITECT
นายพงษ์พิทักษ์ อนุสรณ์ ภู.ส.ศ.20916
วิศวกร : STRUCTURAL ENG.
นายบรรณวิทย์ เกิดวงษ์ ภู.ย. 48771
ช่างไฟฟ้า : ELECTRICAL ENG.
นายพงษ์พิทักษ์ อนุสรณ์ ภู.ส.ศ.20916

วิศวกรเครื่องกล : MECHANICAL ENG.
วิศวกรสิ่งแวดล้อม : ENVIRONMENTAL ENG.
เขียนแบบ : DRAWN
นายพงษ์พิทักษ์ อนุสรณ์ ภู.ส.ศ.20916

หน่วยงานออกแบบ
งานสถาปัตยกรรมและวิศวกรรม กองอาคารสถานที่
สำนักงานอธิการบดี มหาวิทยาลัยนครสวรรค์
ตำบลท่าโพธิ์ อำเภอเมือง จังหวัดพิจิตร
โทรศัพท์ 055-968011

ตรวจสอบ
นายวิชา หัตถ์นางกูร
รักษาราชการตำแหน่งหัวหน้าสถาปัตยกรรมและวิศวกรรม
เห็นชอบ
นายสุรรัตน์ ภู.ส.ศ. 20916
ผู้อำนวยการกองอาคารสถานที่

อนุมัติ
รองศาสตราจารย์ ดร.ศรีนครทิพย์ แทนธานี
รักษาราชการแทนอธิการบดี มหาวิทยาลัยนครสวรรค์

REVISION		
NO.	DATE	DESCRIPTION

JOB NO.	
DATE ISSUED	9 มกราคม 2566
แผ่นที่ DWG. NO.	A-07
จำนวนแผ่น (รวมปก) TOTAL	08